

Návod k montáži

polykarbonátových skleníků

Skleník 6 x 6

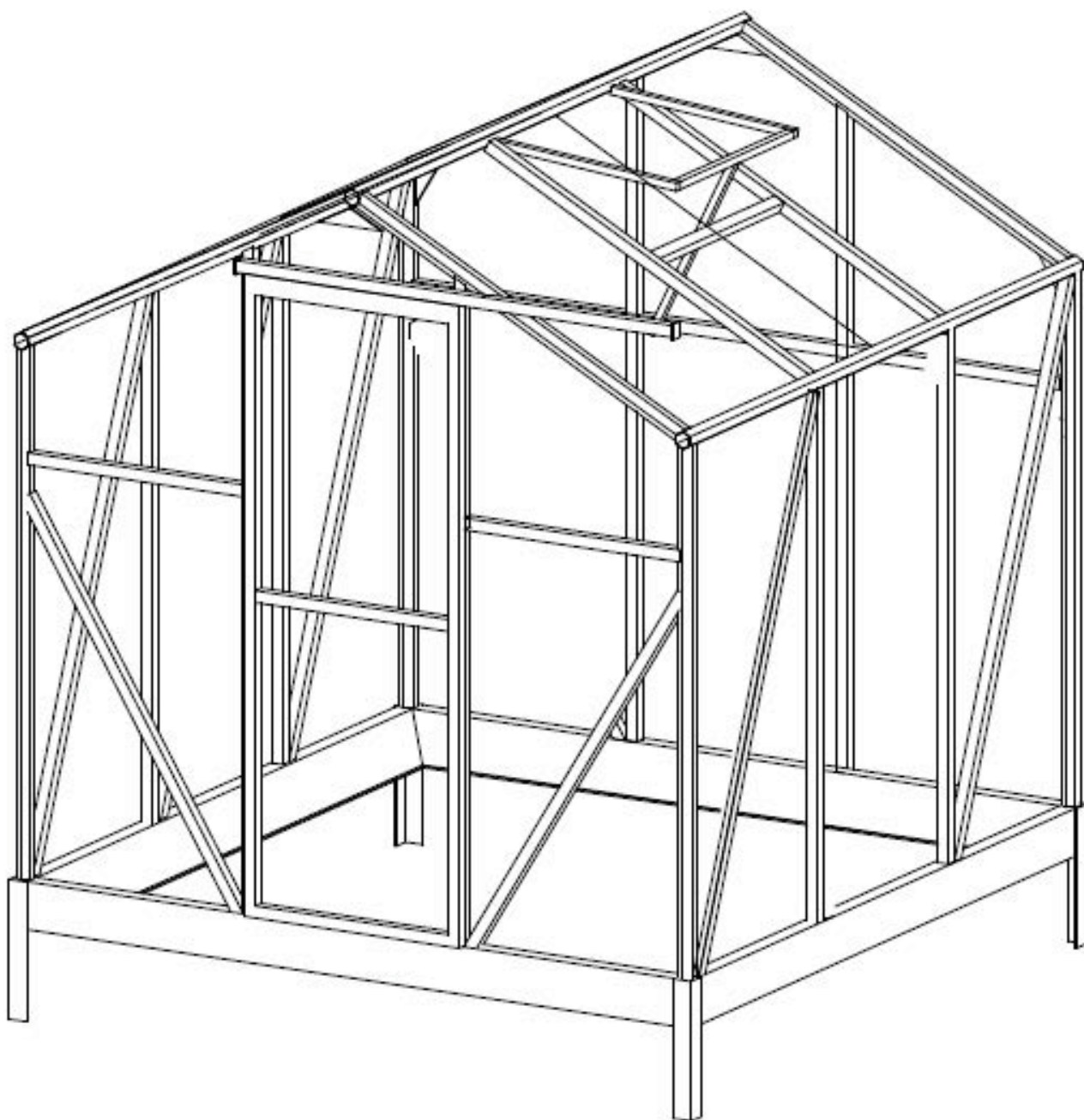

Návod k montáži

polykarbonátových skleníků

Skleník 6 x 6

Úvod	1
Obecné rady.....	1
O tomto návodu.....	2
Údržba.....	3
Seznam součástí.....	4
Montáž předmontované základny	5
Dvě možnosti základů s předmontovanou základnou	6
Krok 1: Montáž dvířek.....	7
Krok 2: Montáž větrání ve střeše	9
Krok 3: Montáž hlavního rámu.....	11
Krok 4: Montáž zadní stěny.....	16
Krok 5: Montáž přední stěny	20
Krok 6: Montáž rámu střechy	25
Krok 7: Zajištění rámu.....	31
Krok 8: Montáž středního rámu	36
Krok 9: Montáž držáku větrání ve střeše	38
Krok 10: Montáž bočních výztuh	42
Krok 11: Montáž panelů.....	44
Uspořádání polykarbonátových panelů.....	45
Krok 12: Montáž okapů a krytek.....	46
Upevnění skleníku k předmontované základně	48

ÚVOD

GRATULUJEME

Gratulujeme, že jste si zakoupili tento skleník. Přečtěte si prosím návod k použití a seznamte se se součástmi a kroky montáže, než se do montáže skleníku pustíte.

UPOZORNĚNÍ

Montáž skleníku musí provádět alespoň dvě dospělé osoby, zabere jim přibližně tři hodiny. Montáž skleníku neprovádějte, pokud jste unavení nebo pod vlivem alkoholu, drog či léků. Pokyny v návodu dodržujte krok za krokem. Návod uschovejte pro jeho další použití.

DŮLEŽITÉ

Skleník obsahuje součásti s ostrými hranami. Při manipulaci s nimi buďte opatrní.

POČASÍ

Montáž skleníku neprovádějte za větrného dne.

POUŽITÍ

Toto je skleník pro neprofesionální použití. Používejte jej pouze tak, jak bylo zamýšleno. Nenechávejte děti ani domácí zvířata, aby si ve skleníku hrály.

PRACOVNÍ PLOCHA

Okolostojící, děti a domácí zvířata udržujte mimo pracovní plochu.

NÁŘADÍ

Bezpečnostní pracovní rukavice, bezpečnostní brýle, vodováha, měřicí pásmo, štafle, křížový šroubovák, 8mm klíč M5 (je součástí dodávky), 10mm klíč M6 (je součástí dodávky).

OBECNÉ RADY

POLYKARBONÁTOVÉ DESKY (Panely)

Polykarbonátové desky se mohou poškrábat, při jejich čištění proto buďte opatrní.

Při čištění desek nepoužívejte čisticí prostředky na bázi rozpouštědel.

Polykarbonátové desky mají ostré okraje. Při manipulaci s nimi používejte bezpečnostní pracovní rukavice.

Před montáží odstraňte přibližně 5 cm fólie ze všech okrajů. Desky používejte tak, jak bylo zamýšleno.

Všechny fólie odstraňte po dokončení montáže.

Strana desky vybavená ochranou proti UV záření je pokryta mléčně bílou fólií, tato strana musí směřovat ke slunci.

ZÁKLADNA

Podle svého výběru můžete dostat skleník s předmontovanou sadou základny, nebo bez ní. V obou případech musí být tento skleník upevněn k pevné základně.

Základna musí být vodorovná a pravoúhlá.

Před montáží skleníku musíte připravit řádný základ. V tomto návodu jsou uvedeny dvě možnosti základů. Pro pevnější konstrukci doporučujeme vybudovat betonový základ.

VÝBĚR STANOVIŠTĚ

Skleník by měl být situován na místě, kde na něj bude dopadat přímé sluneční světlo a kde bude chráněn před větrem.

Povrch musí být rovný.

O TOMTO NÁVODU

LEGENDY

A Kroky: Postupujte podle kroků v abecedním pořadí, od kroku A ke kroku B apod.

F1 Č. dílu: Každý díl je označen číslem dílu.

VKLÁDÁNÍ ŠROUBŮ

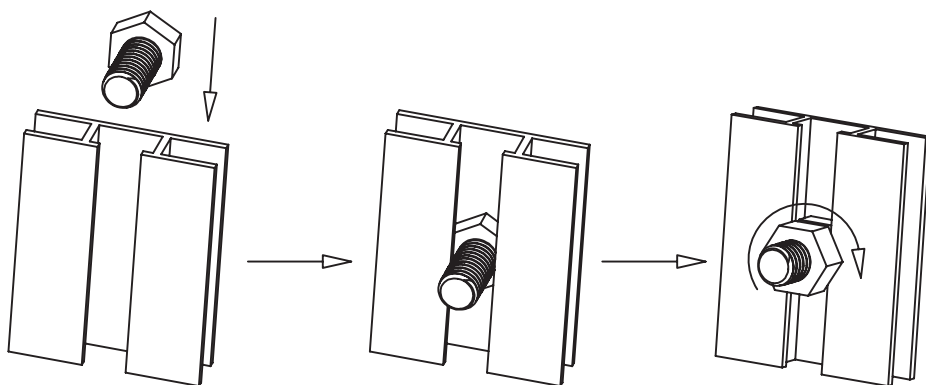

Několik kroků návodu zahrnuje vložení šroubů F4 do drážky hliníkových profilů v rámci přípravy pro další montáž. Na schématech výše je znázorněno, jak se takové vložené šrouby používají.

ŠROUBY A MATICE F4

Č. dílu F4 označuje šrouby i matice. V některých krocích se použije pouze šroub, nebo pouze matice, v jiných krocích se použije celá sada. V každém kroku zkontrolujte konkrétní seznam dílů.

UTĚSNĚNÍ

Utěsnění skleníku pomocí lepidla nebo pásky mezi jednotlivé polykarbonátové desky a hliníkové profily zajistí, aby dovnitř nepronikal hmyz, přispěje také ke zvýšení stability proti větru.

Těsnicí prostředek a pistole na lepidlo nejsou součástí dodávky.

SOUČÁSTI

Identifikujte všechny součásti pomocí seznamu dílů na následující stránce a štítku na součástech.

Před zahájením práce na určitém kroku si nejprve rozložte všechny součásti, které jsou pro daný krok zapotřebí.

ÚDRŽBA



Pravidelně provádějte kontrolu skleníku.

Pokud bude skleník zapotřebí vyčistit, použijte šetrný čisticí prostředek.

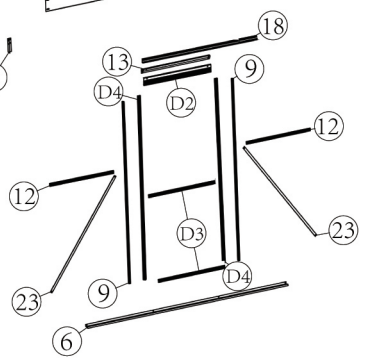
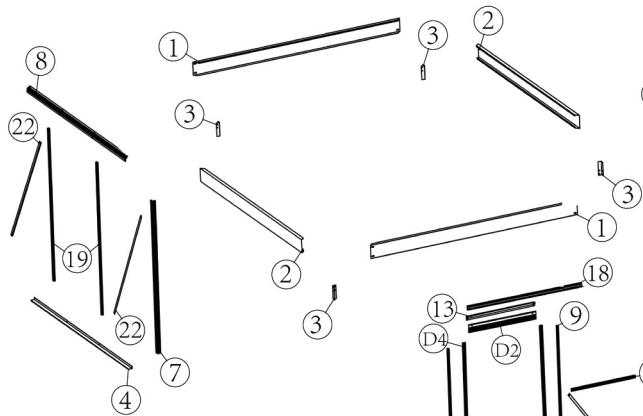
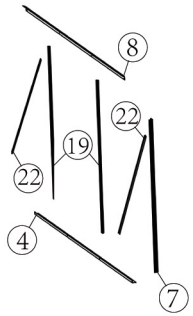
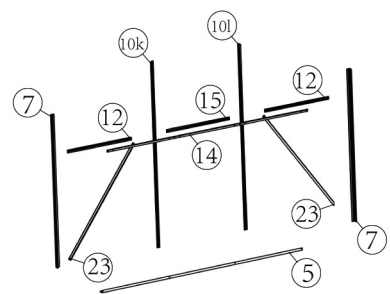
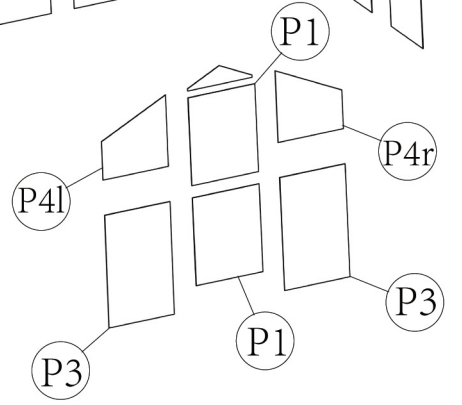
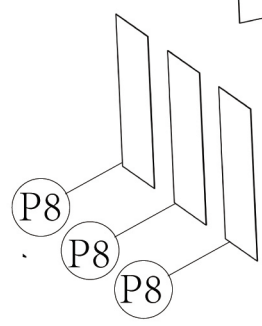
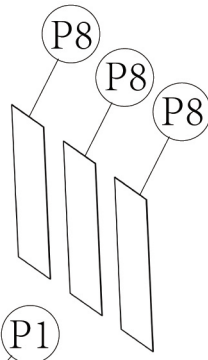
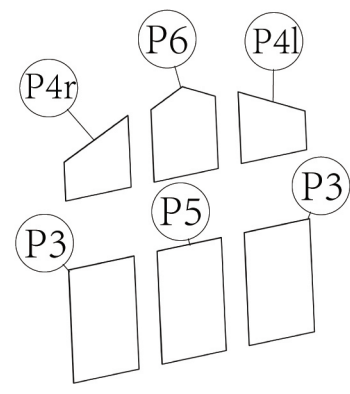
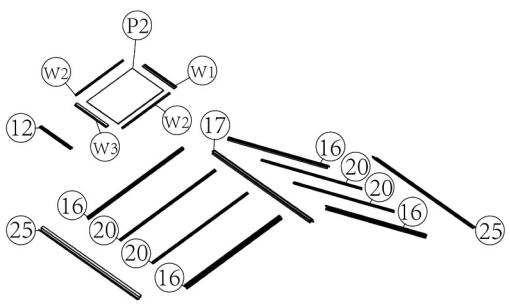
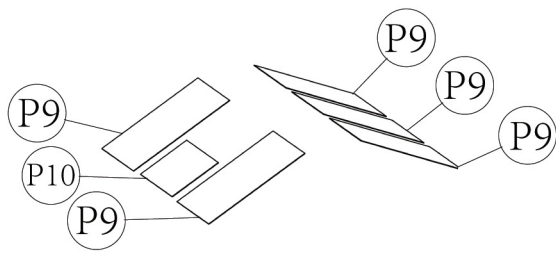
Pokud budete mít problémy s montáží nebo pokud Vám nějaký díl chybí, kontaktujte svého prodejce se žádostí o pomoc. Budeme se snažit Vám pomoci problém vyřešit.

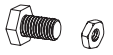

Montáž předmontované základny

Číslo	Díl	Množství
1		2
2		2
3		4
F3		16

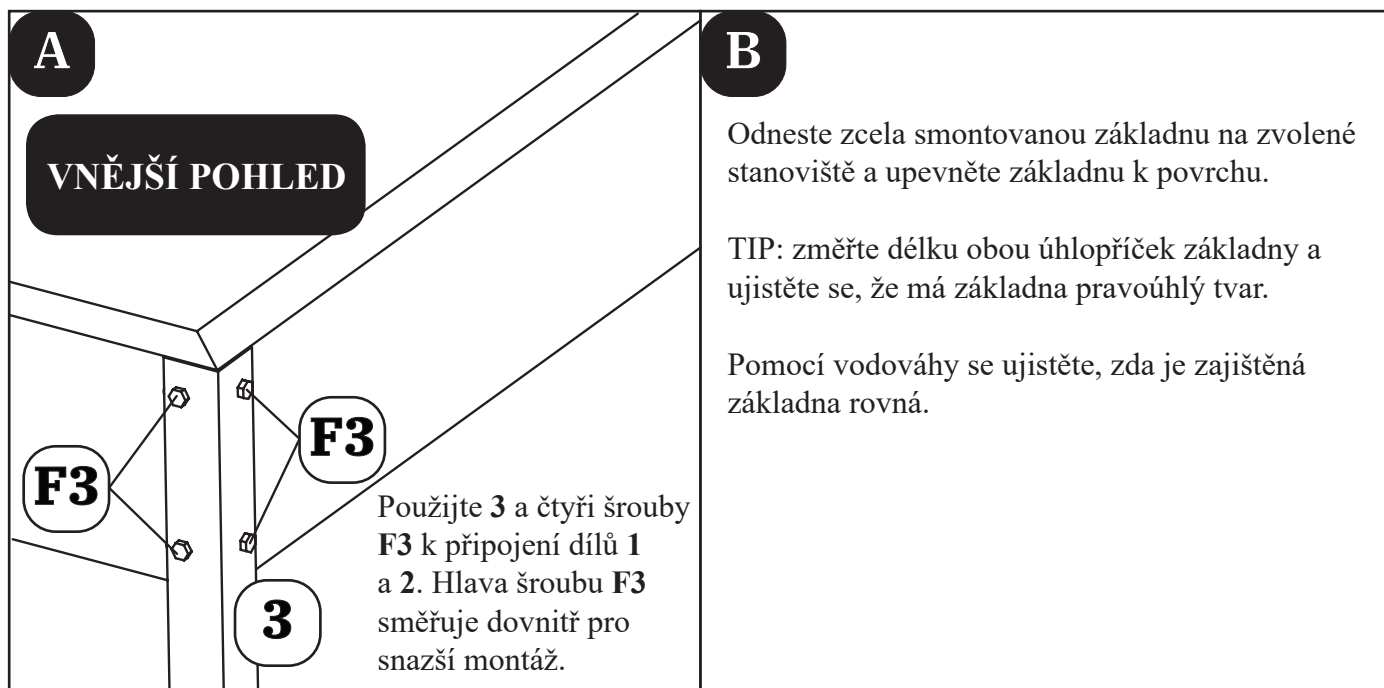
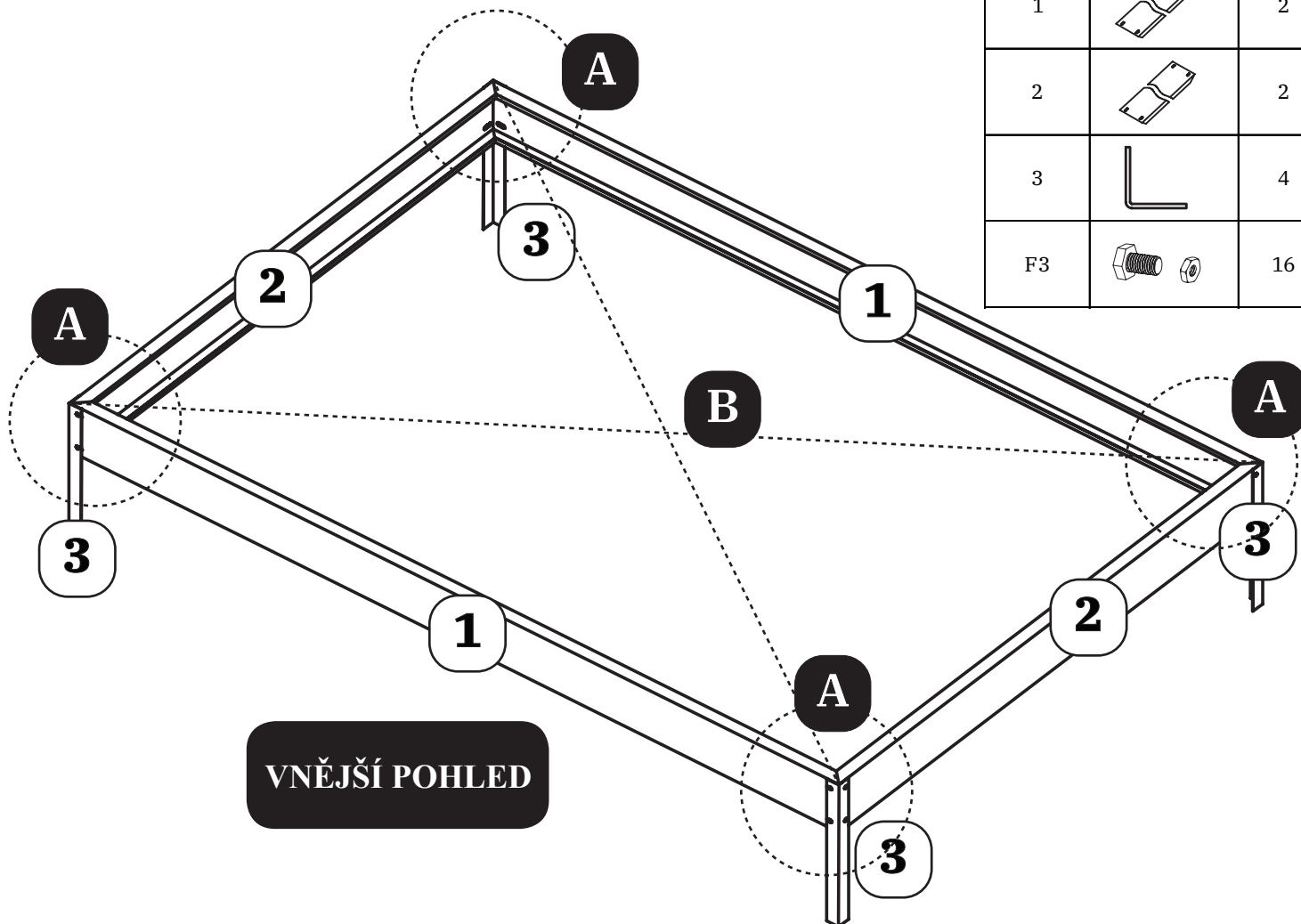

Dvě možnosti základů s předmontovanou základnou

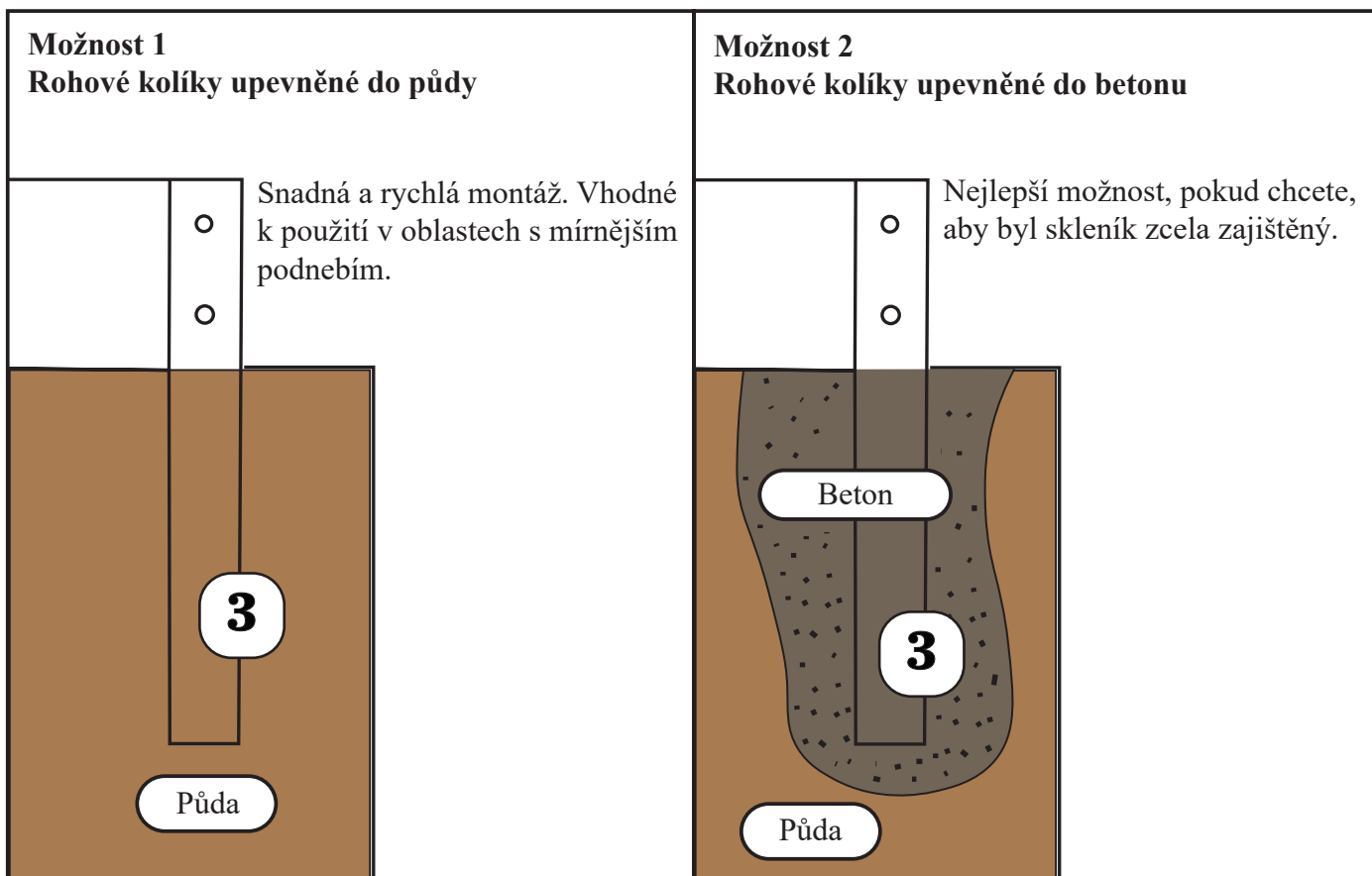

1. Montáž dvířek

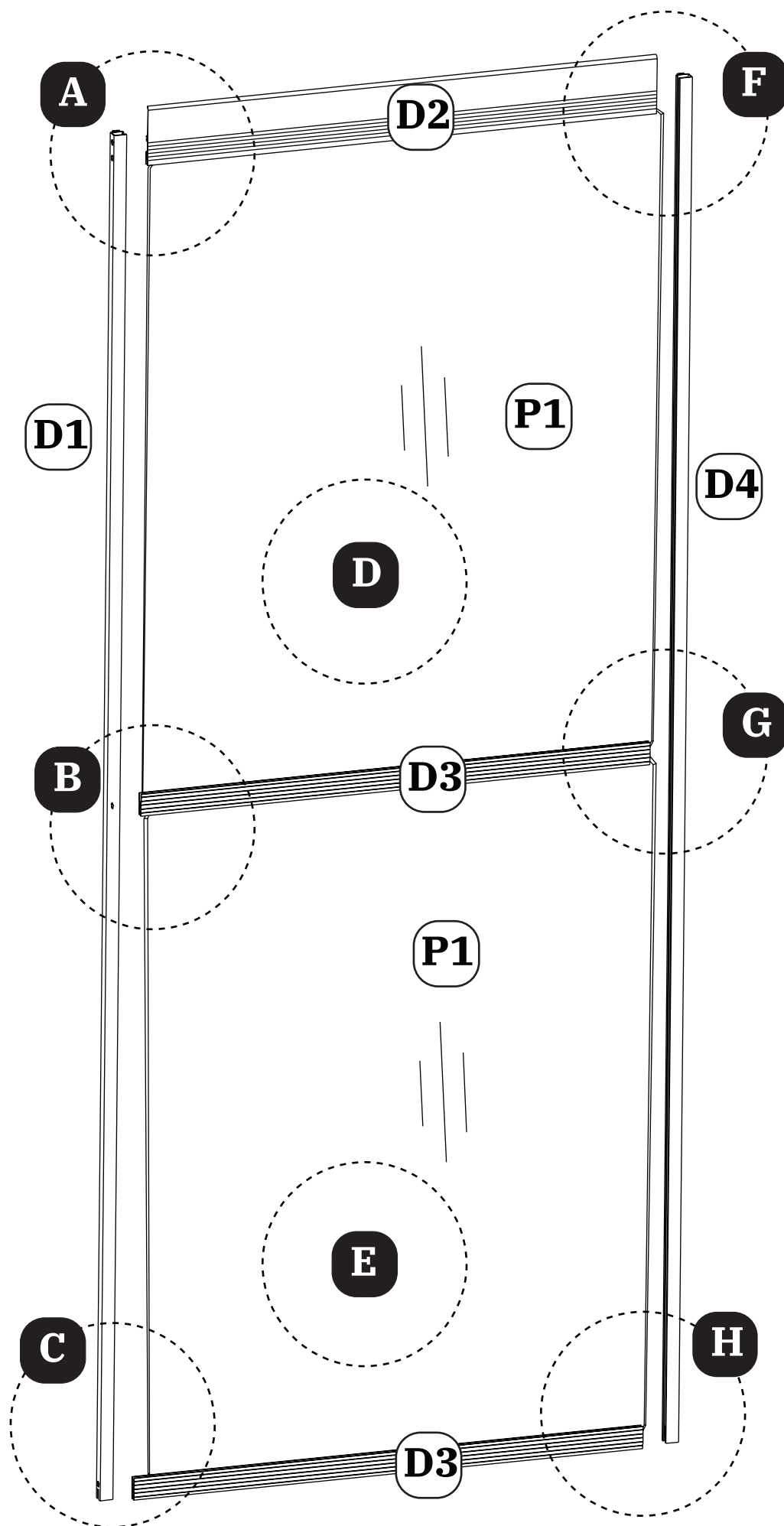

Číslo	Díl	Množství
D1		1
D2		1
D3		2
D4		1
F1		8
P1		2

VNĚJŠÍ POHLED

1. Montáž dvířek pokračování

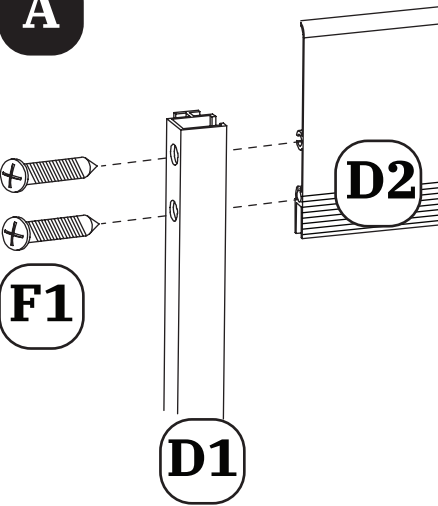
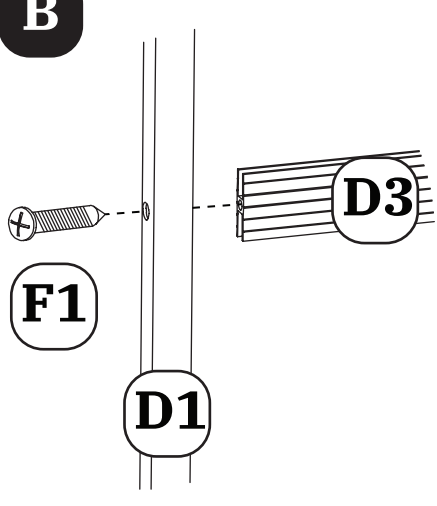
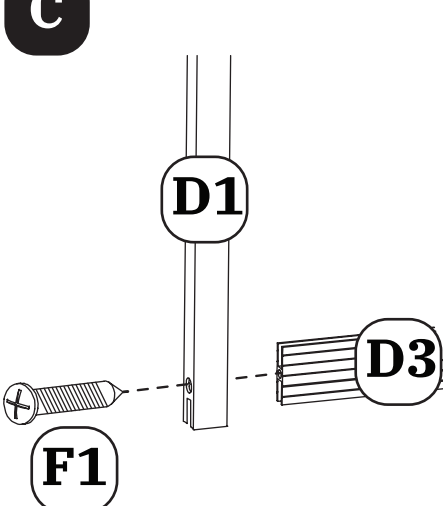
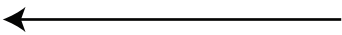
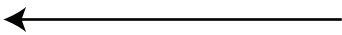
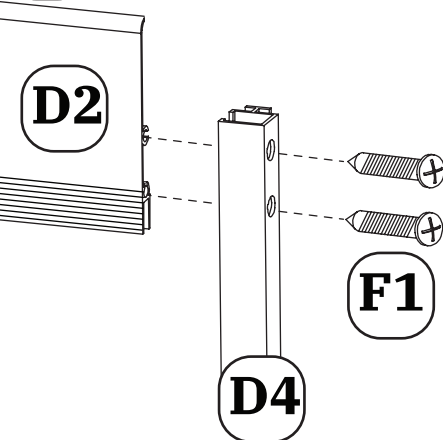
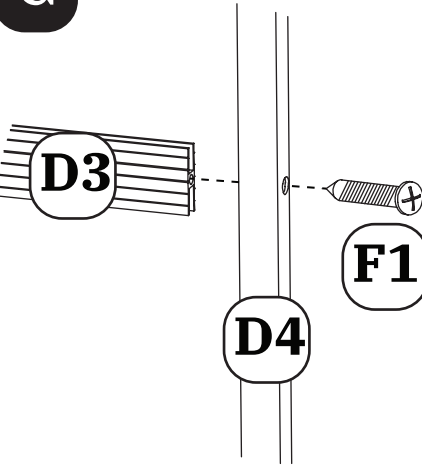
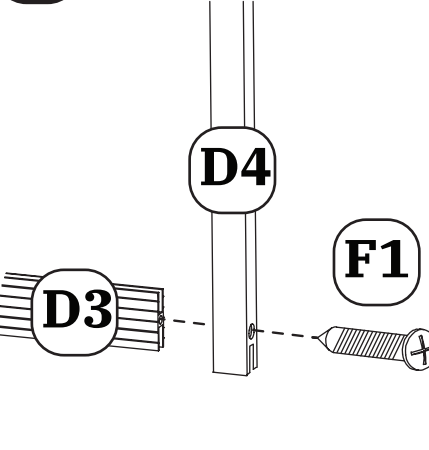
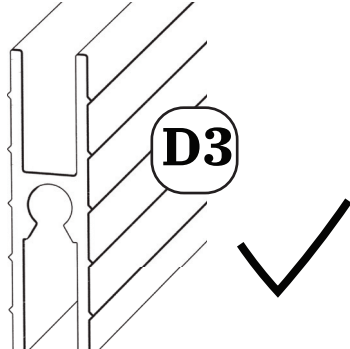
<p>A</p> 	<p>B</p> 	<p>C</p> 
<p>D</p> <p>Vložte P1 do drážek D1, D2 a D3. Směr: Zprava doleva.</p> 	<p>E</p> <p>Vložte P1 do drážek D1, D3 a D3. Směr: Zprava doleva.</p> 	<p>F</p> 
<p>G</p> 	<p>H</p> 	<p>Upozornění:</p> <ol style="list-style-type: none"> 1. Díly D1 a D4 nejsou zaměnitelné. 2. Věnujte pozornost orientaci dílu D3. 

2. Montáž větrání ve střeše

Číslo	Díl	Množství
W1		1
W2		2
W3		1
W4		1
S8		1
S9		1
F2		4
F8		1
F9		1
P2		1

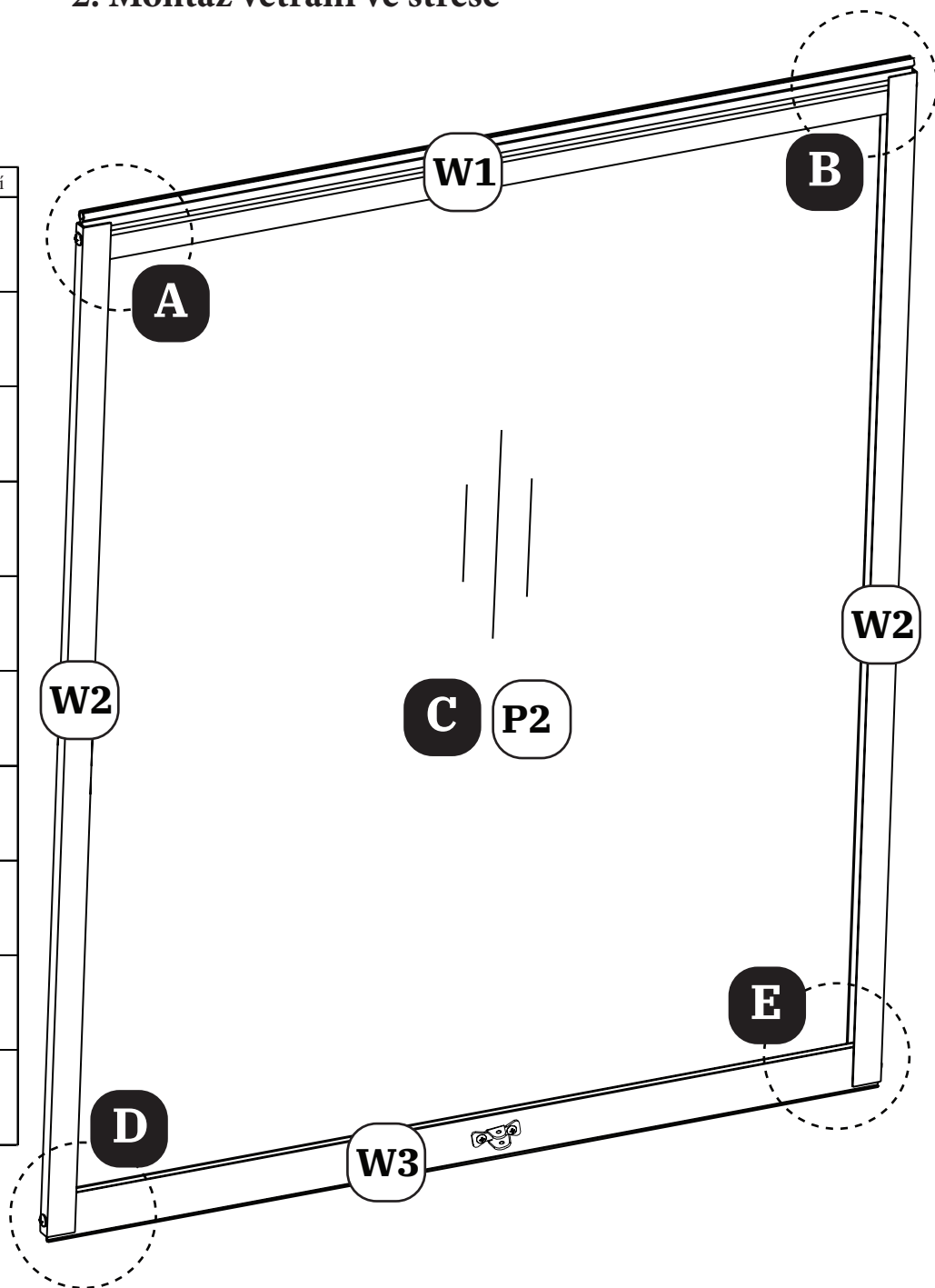



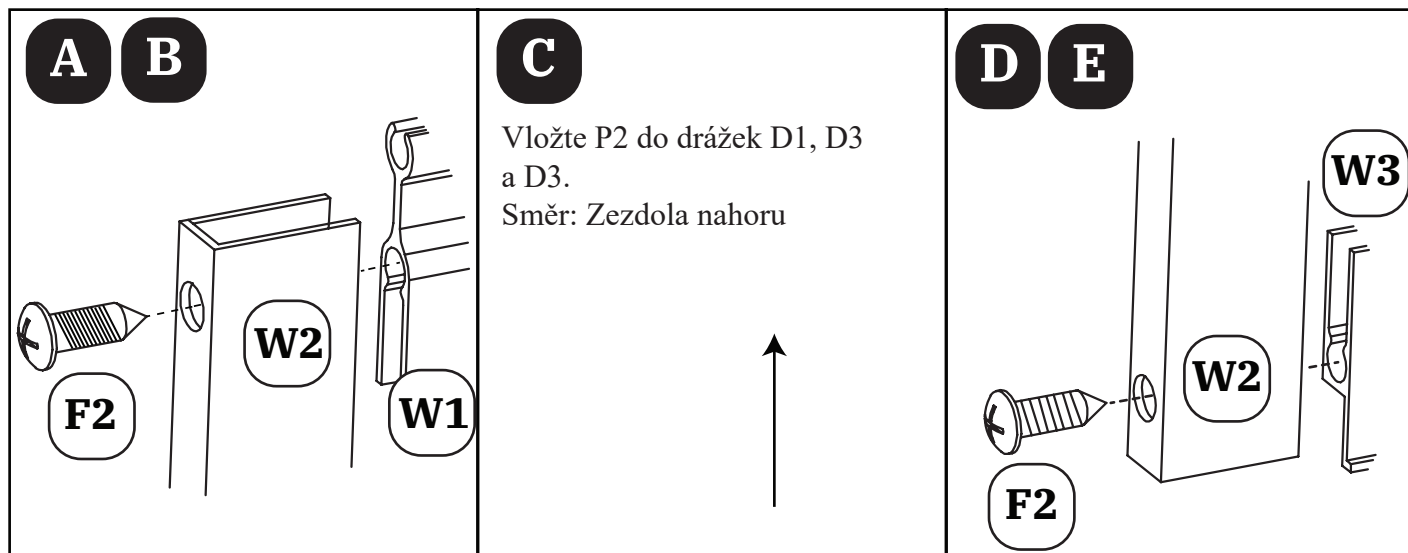

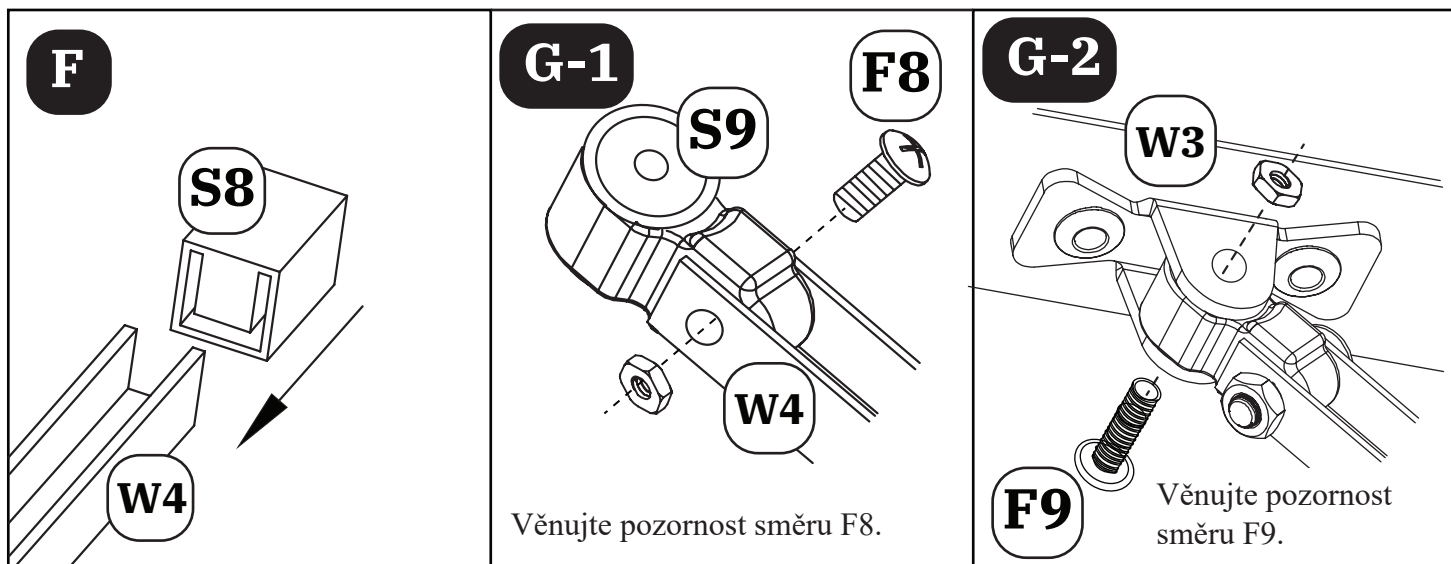
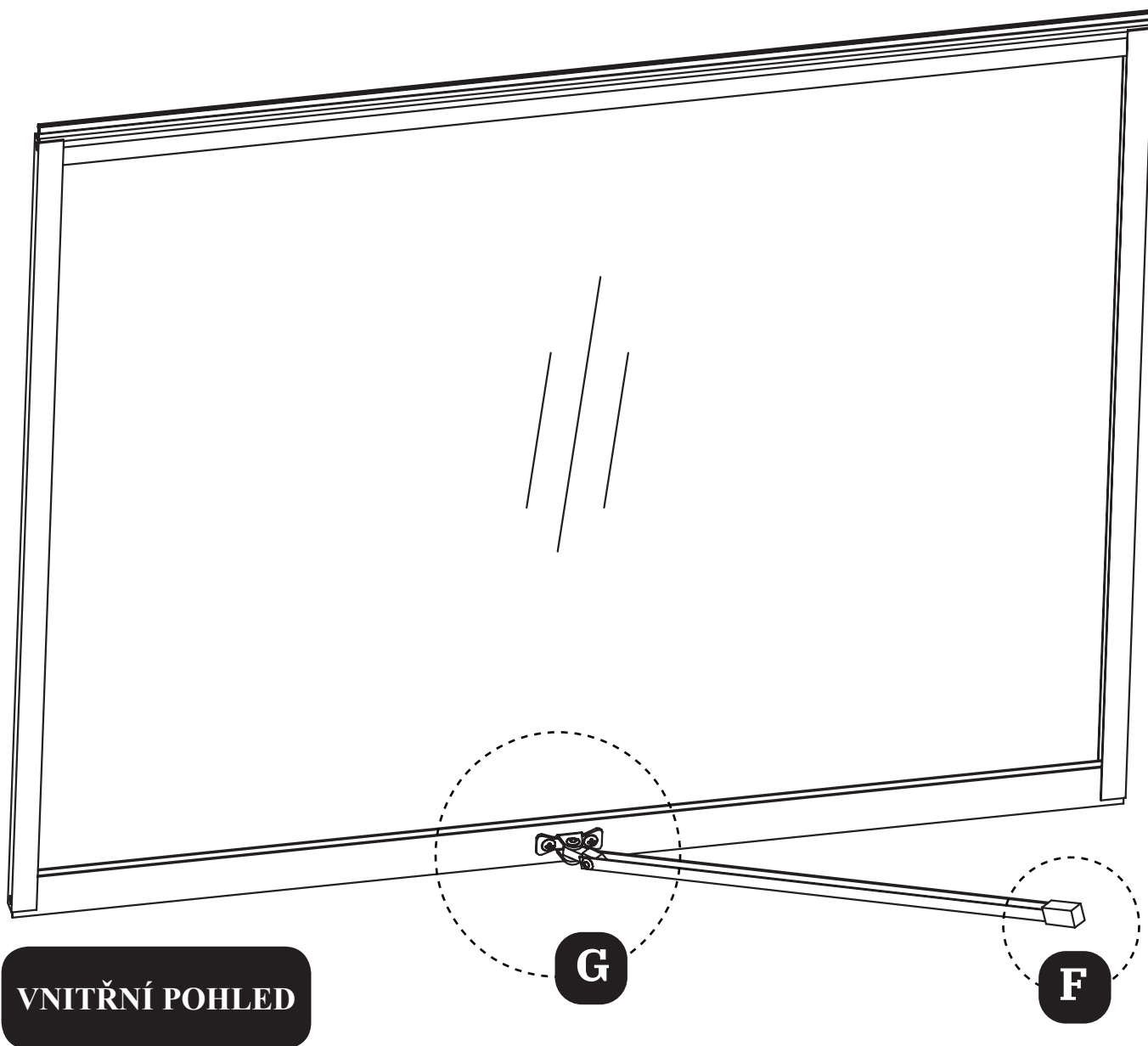

VNITŘNÍ POHLED



2. Montáž větrání ve střeše pokračování



3. Montáž hlavního rámu

Číslo	Díl	Množství
4		2
5		1
6		1
8		2
17		1
F4		40

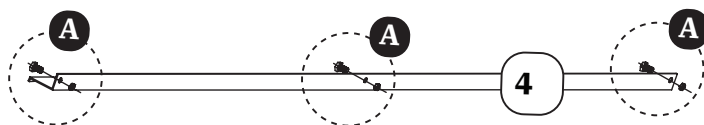

Zopakujte dvakrát.

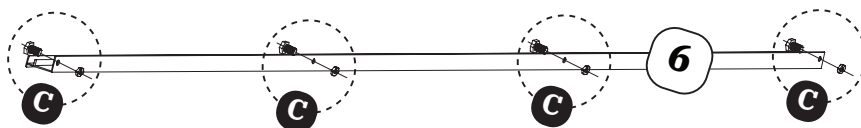
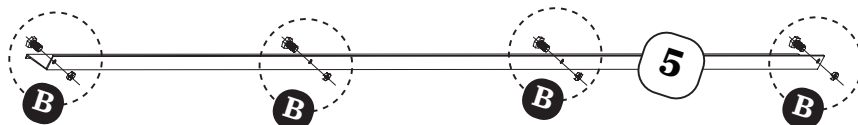

Zopakujte dvakrát.

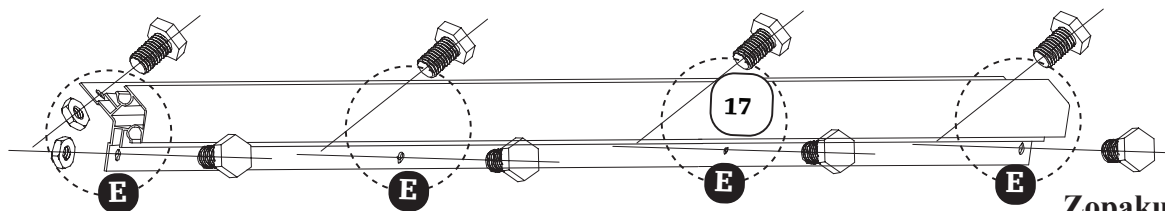

Zopakujte dvakrát.



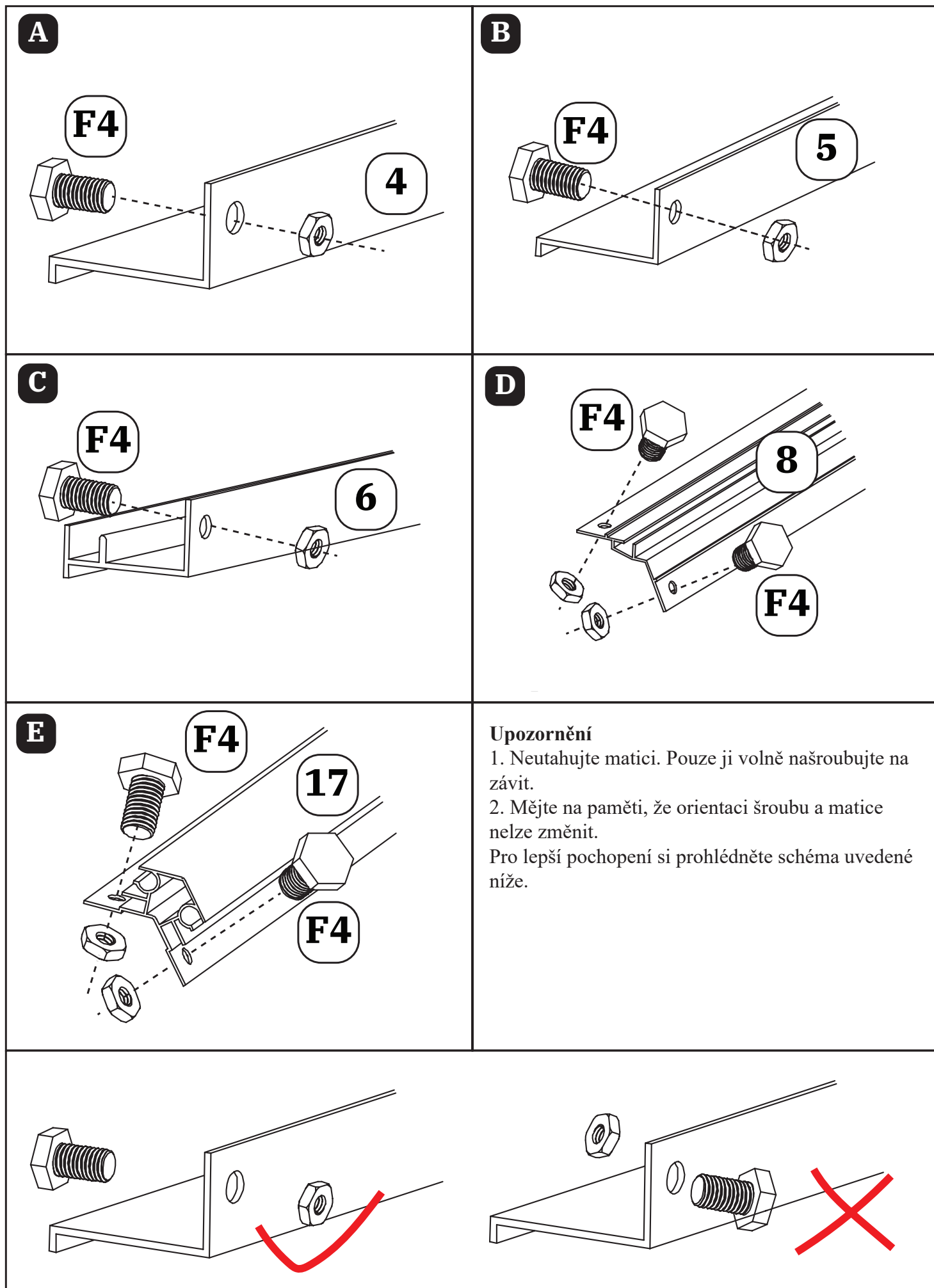

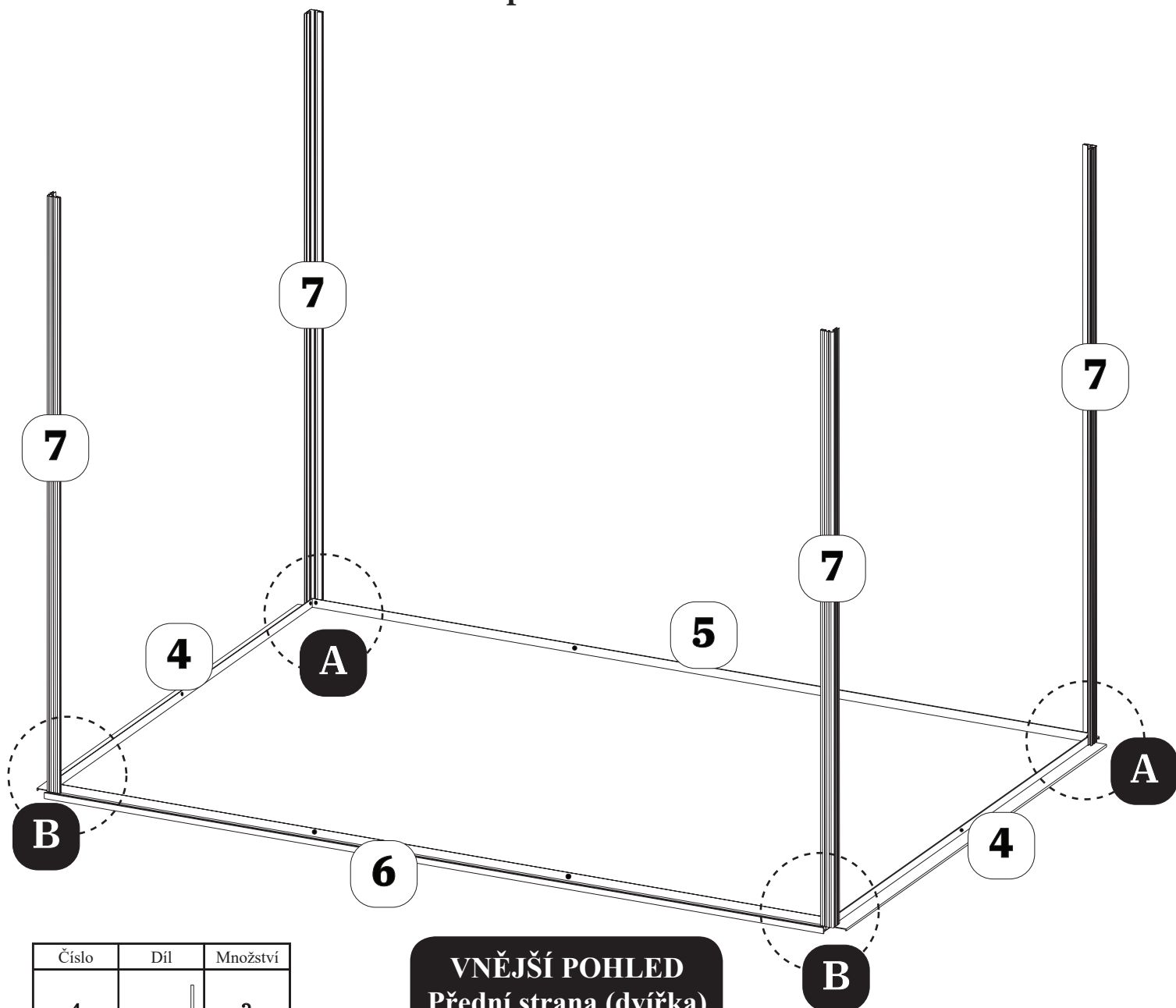

3. Montáž hlavního rámu pokračování



3. Montáž hlavního rámu pokračování



VNĚJŠÍ POHLED
Přední strana (dvířka)

Číslo	Díl	Množství
4		2
5		1
6		1
7		4
10L		1
10R		1
F4		16

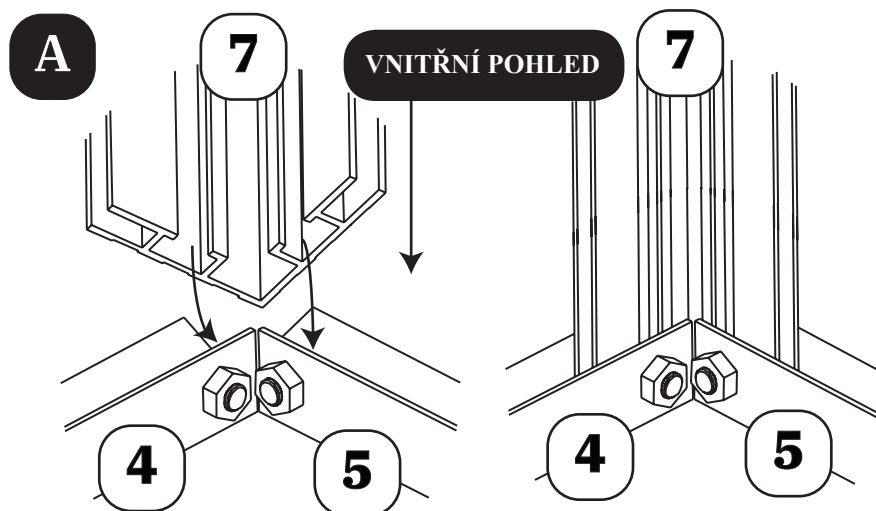

Opakujte dvakrát

Upozornění:

1. Matice směřují dovnitř.
2. Utáhněte tyto dvě matice.

3. Montáž hlavního rámu pokračování

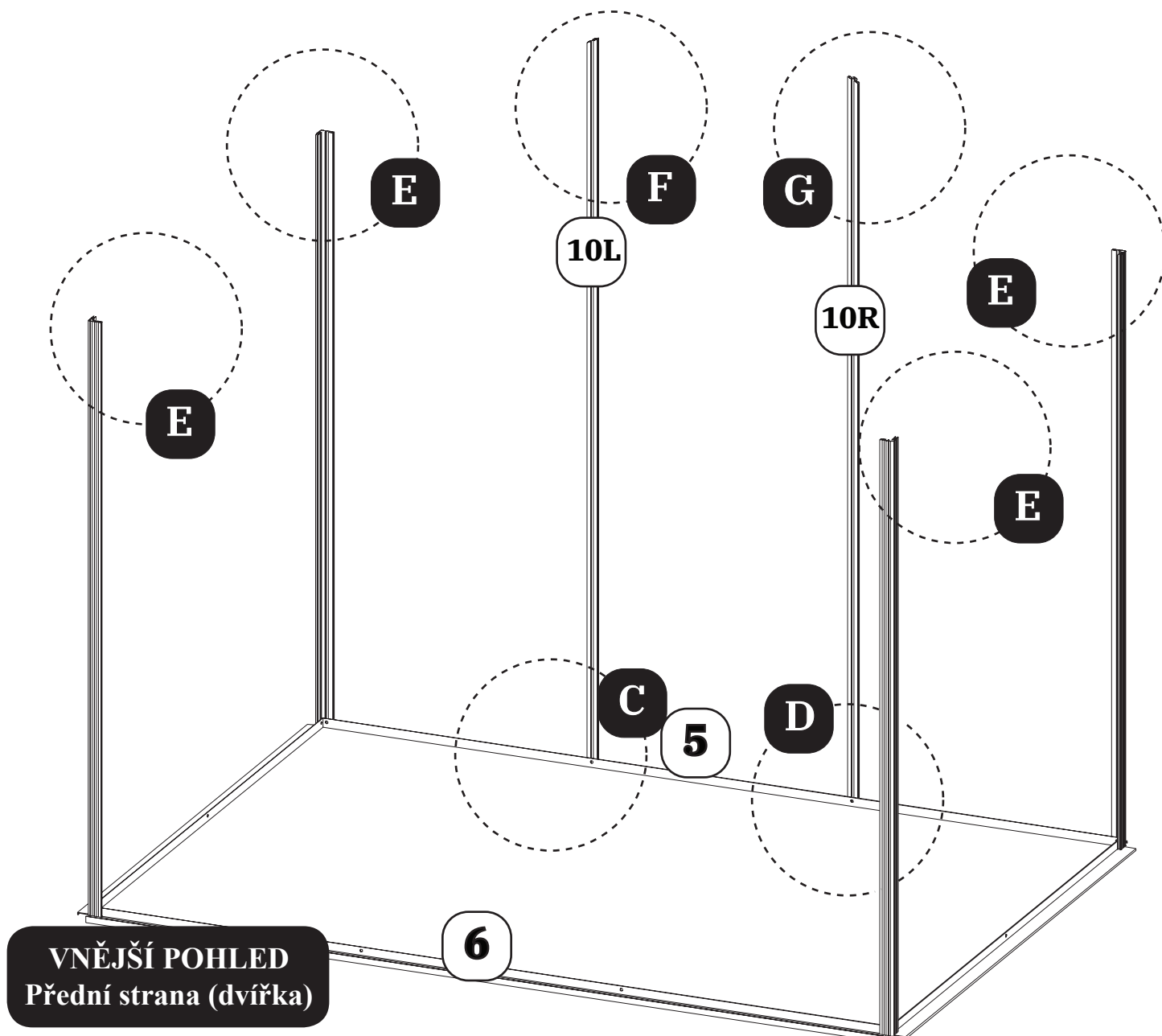
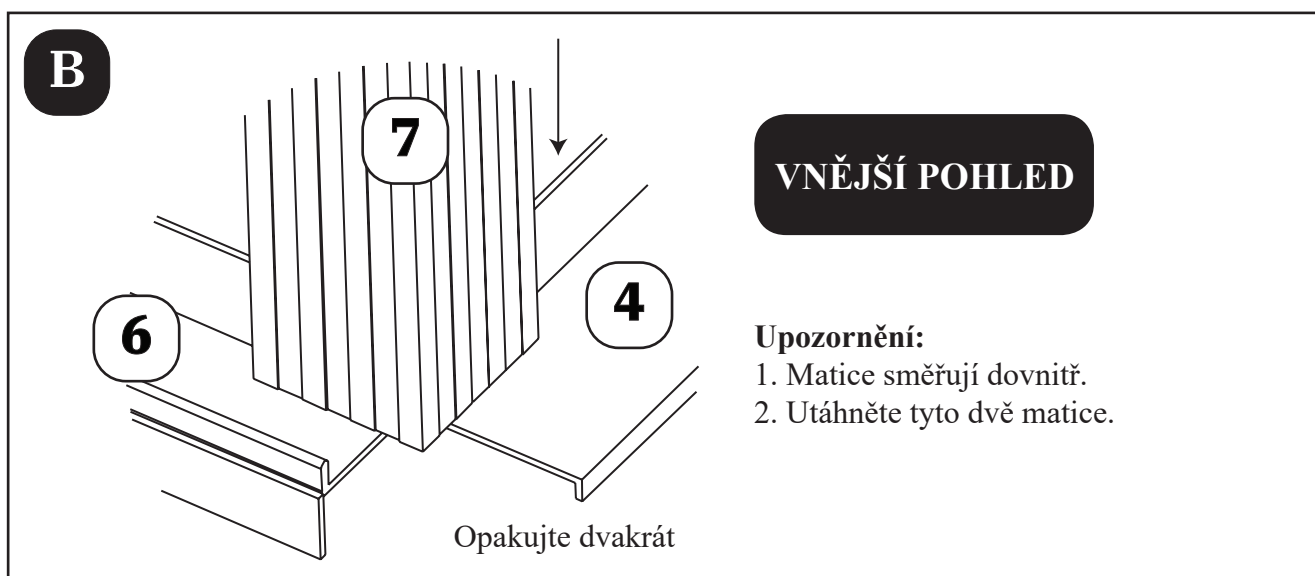

3. Montáž hlavního rámu pokračování

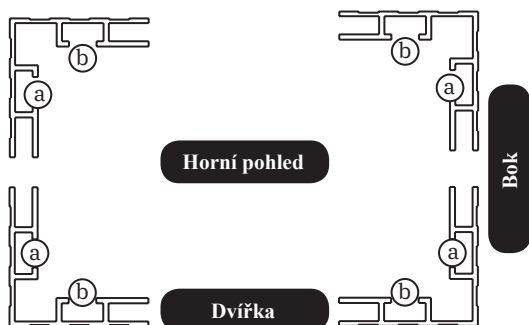
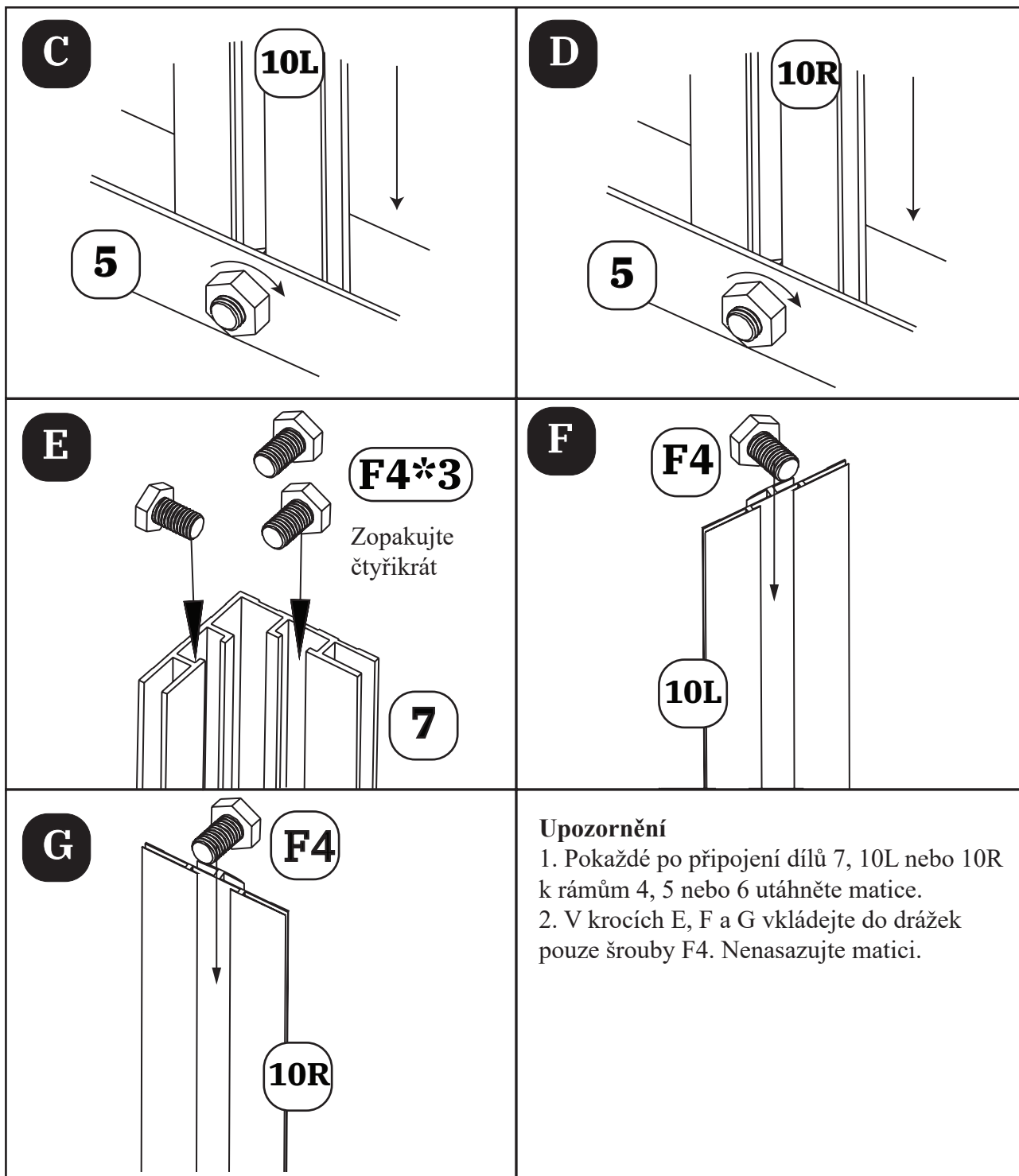

3. V kroku E mějte na paměti, že každý díl 7 má dvě drážky, do kterých budou vloženy šrouby F4. Drážka směřující k oběma bočním stěnám skleníku je **drážka a** a drážka směřující ke dvířkům nebo k zadní stěně je **drážka b**. V kroku E vložte 2 šrouby F4 do každé **drážky b** a jeden šroub F4 do každé **drážky a**.

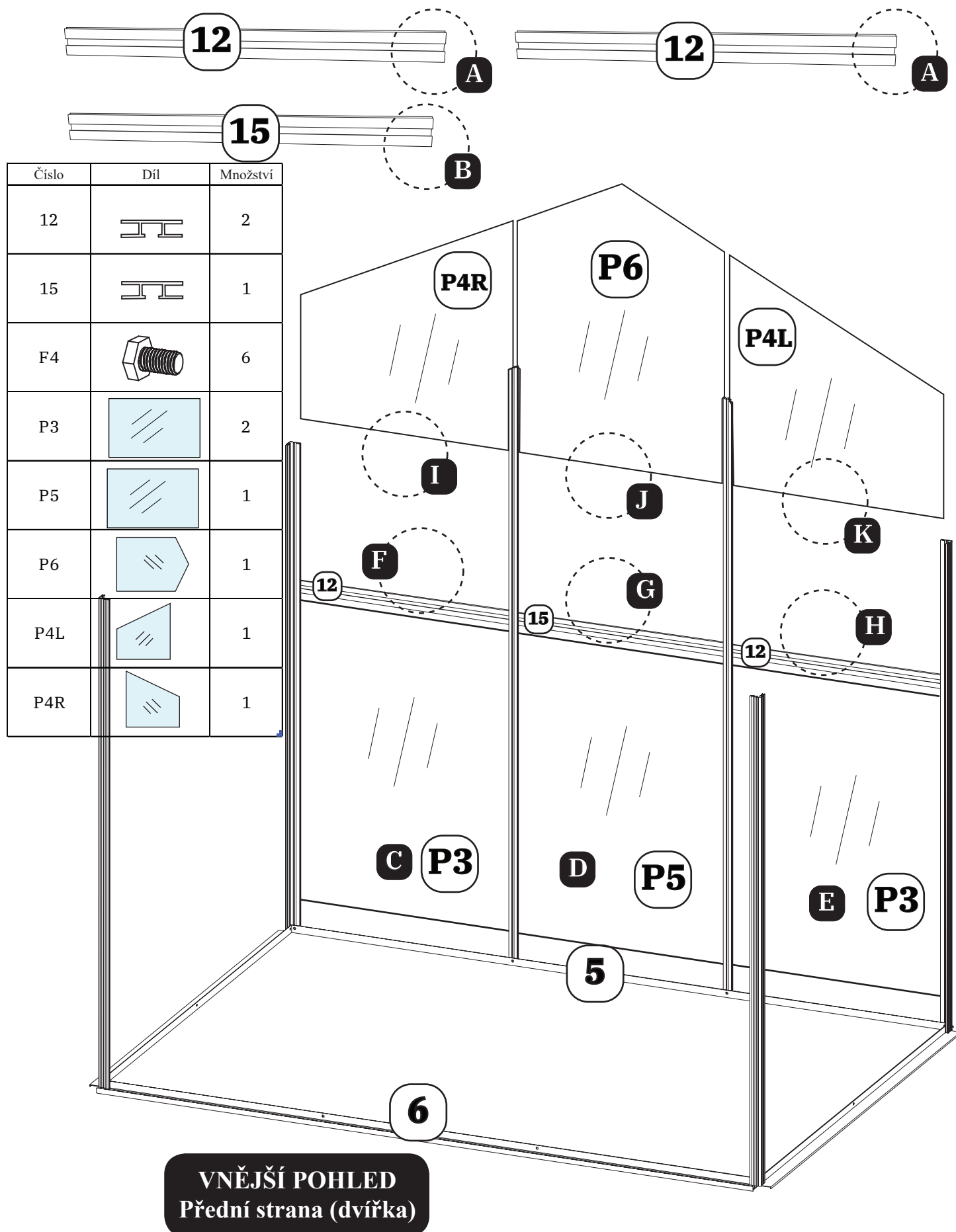

4. Montáž zadní stěny

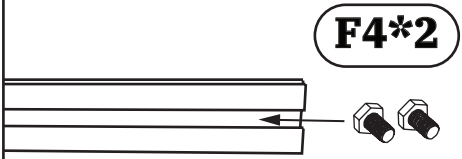
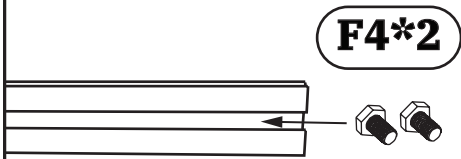
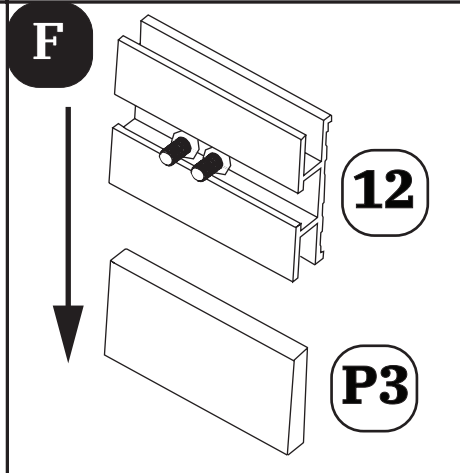
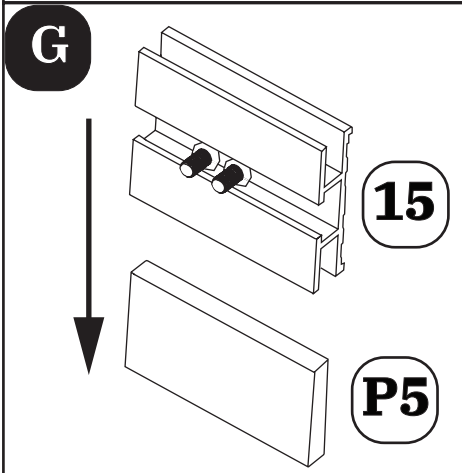
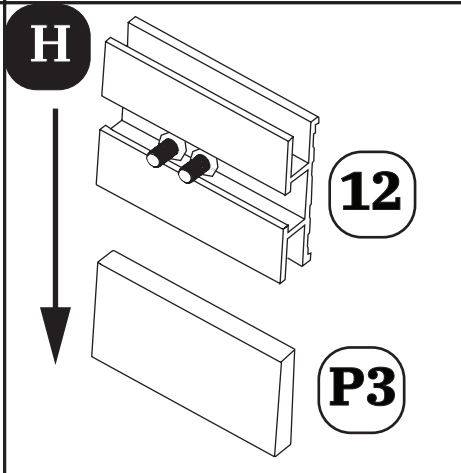

4. Montáž zadní stěny pokračování

<p>A</p>  <p>F4*2</p> <p>12</p> <p>Opakujte dvakrát</p>	<p>B</p>  <p>F4*2</p> <p>15</p>	<p>C</p> <p>Vložte P3 do drážek dílů 7, 10L tak, aby díl P3 spočíval na dílu 5.</p>
<p>D</p> <p>Vložte P5 do drážek dílů 10L, 10R tak, aby díl P5 spočíval na dílu 5.</p>	<p>E</p> <p>Vložte P3 do drážek dílů 10R, 7 tak, aby díl P3 spočíval na dílu 5.</p>	<p>F</p>  <p>12</p> <p>P3</p>
<p>G</p>  <p>15</p> <p>P5</p>	<p>H</p>  <p>12</p> <p>P3</p>	<p>I</p> <p>Vložte P4R do drážek dílu 7, 10L tak, aby díl P4R zapadl do horní drážky dílu 12.</p>
<p>J</p> <p>Vložte díl P6 do drážek dílů 10L a 10R tak, aby díl P6 zapadl do horní drážky dílu 15.</p>	<p>K</p> <p>Vložte díl P4L do drážek dílů 10R a 7 tak, aby díl P4L zapadl do horní drážky dílu 12.</p>	<p>Upozornění Požádejte druhou osobu, aby zadní stěnu přidržela.</p>

4. Montáž zadní stěny pokračování

Číslo	Díl	Množství
F4		10
14		1

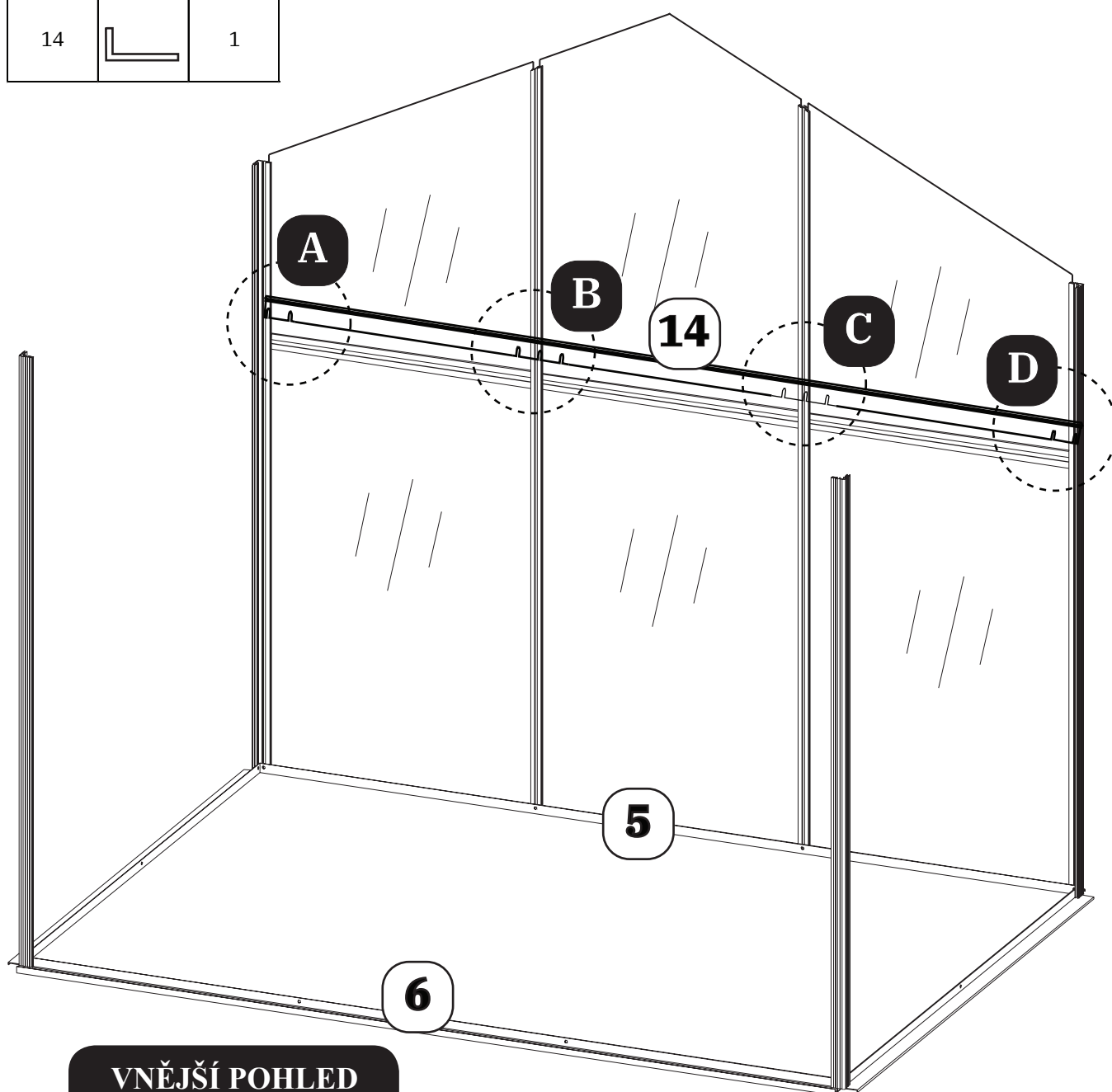

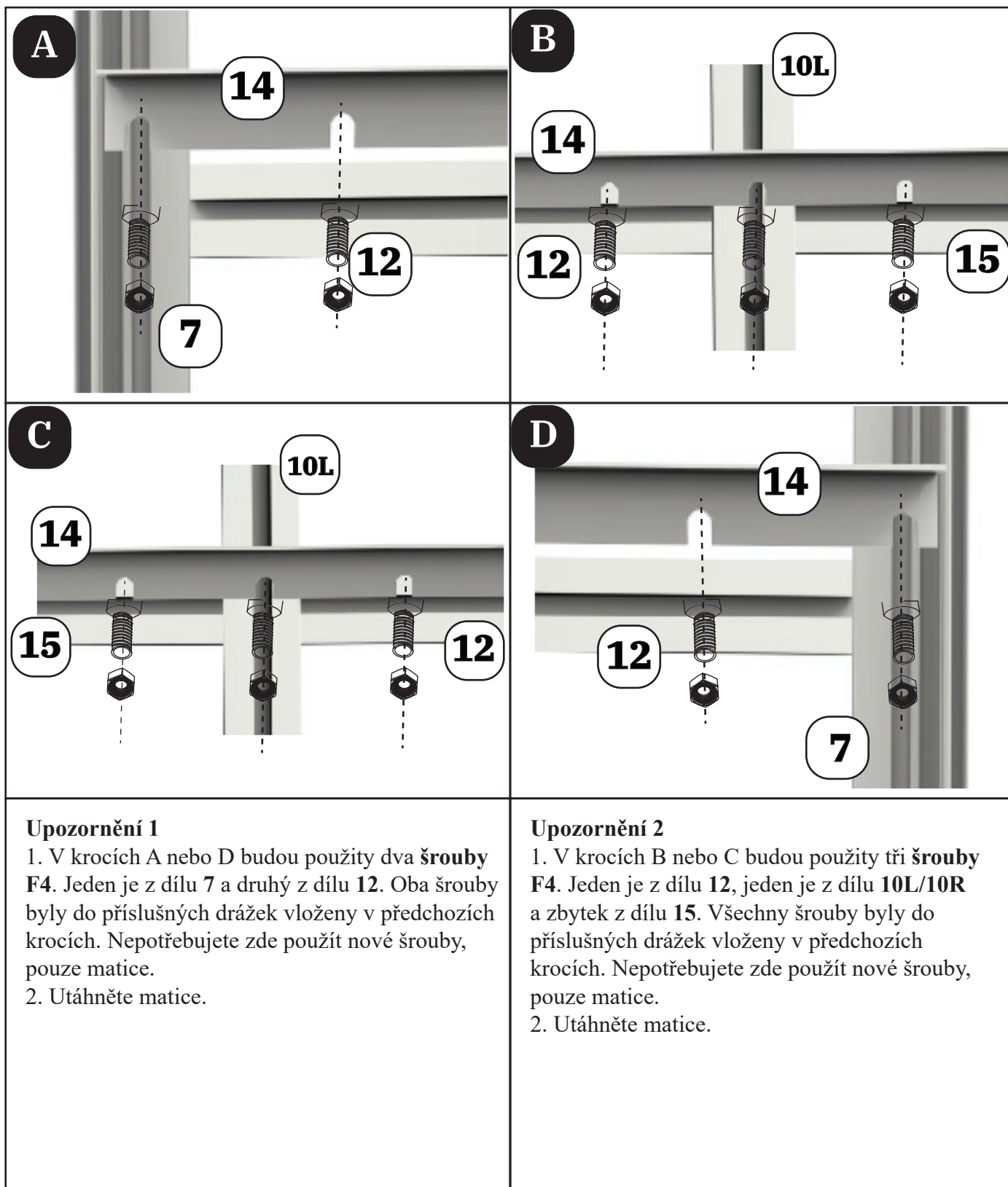

VNĚJŠÍ POHLED
Přední strana (dvířka)

4. Montáž zadní stěny pokračování



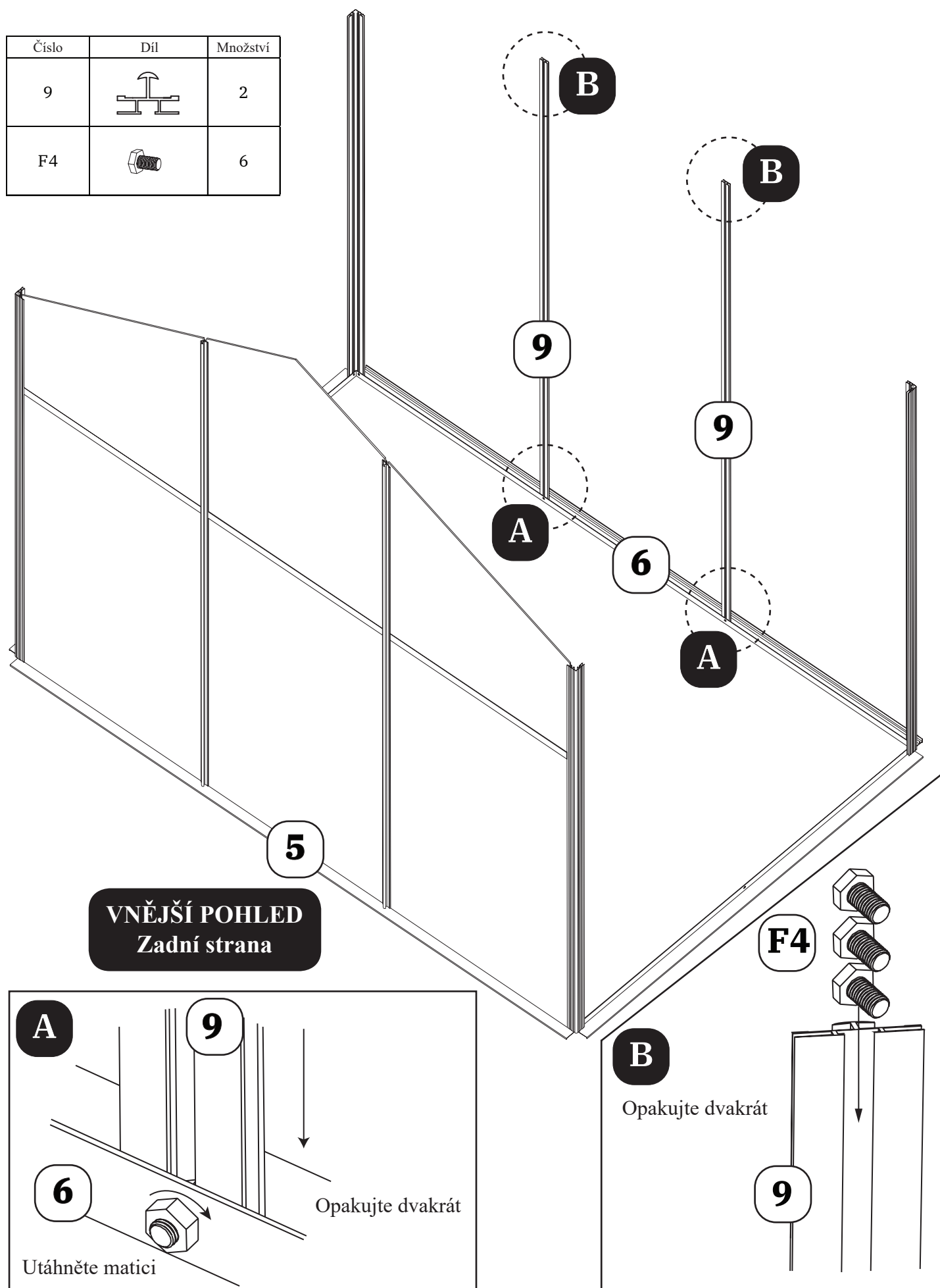

5. Montáž přední stěny

Číslo	Díl	Množství
9		2
F4		6



5. Montáž přední stěny pokračování

Číslo	Díl	Množství
13		1
F4		2

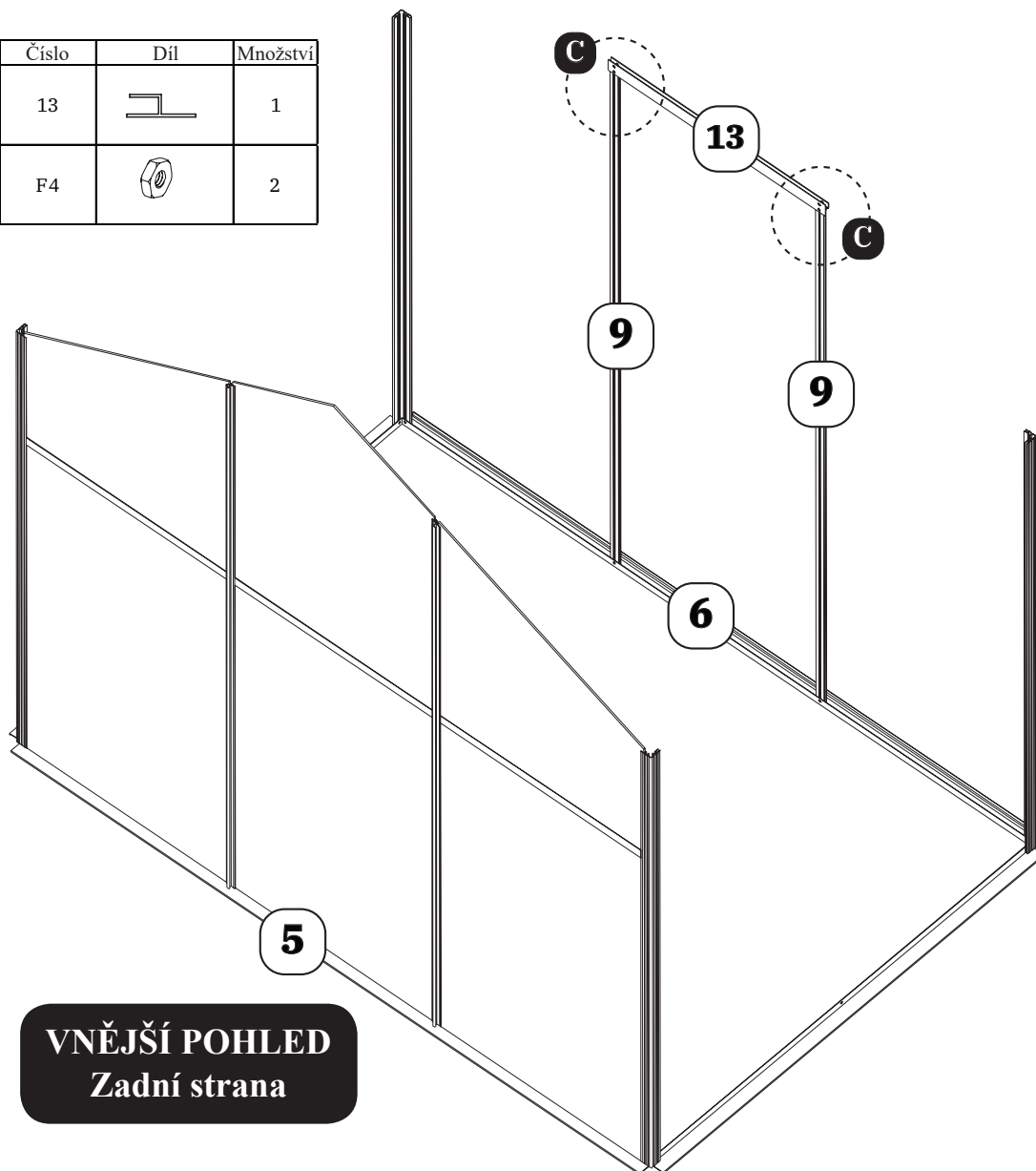

VNĚJŠÍ POHLED
Zadní strana

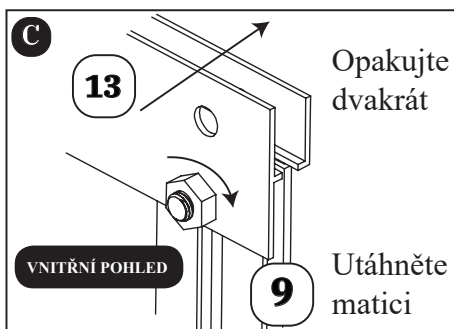



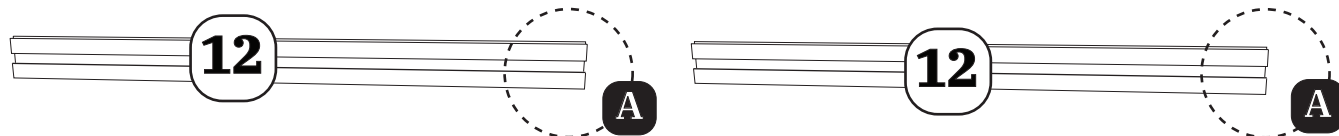

Upozornění

1. V kroku B vložte do drážky pouze šroub F4. Nenasazujte matici.
2. V kroku C bude použit jeden šroub F4. Je z dílu 9, do dílu 9 byl vložen v kroku B. Zde nebudete potřebovat nové šrouby, pouze matice.
3. Věnujte pozornost orientaci dílu 13.
4. Mějte na paměti, že v kroku A a B byl jeden konec dílu 9 demontován. V místě demontovaného dílu spočívá díl 13.

5. Montáž přední stěny pokračování

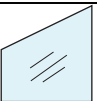
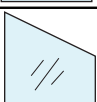

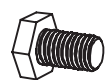
Číslo	Díl	Množství
12		2
P3		2
P4R		1
P4L		1
P7		1
F4		4

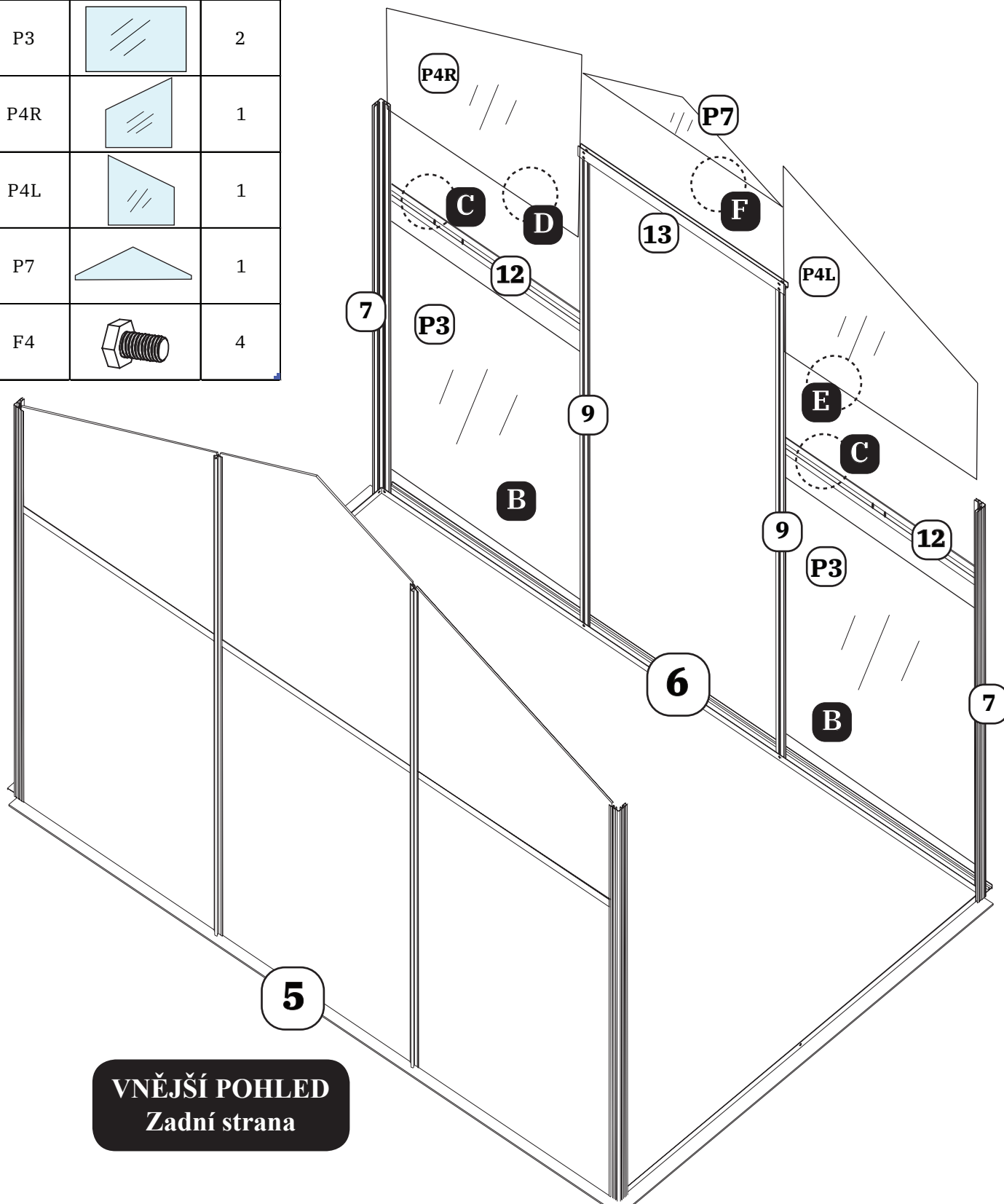

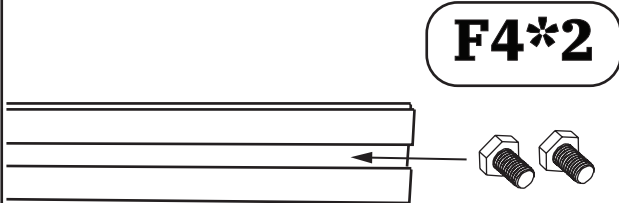
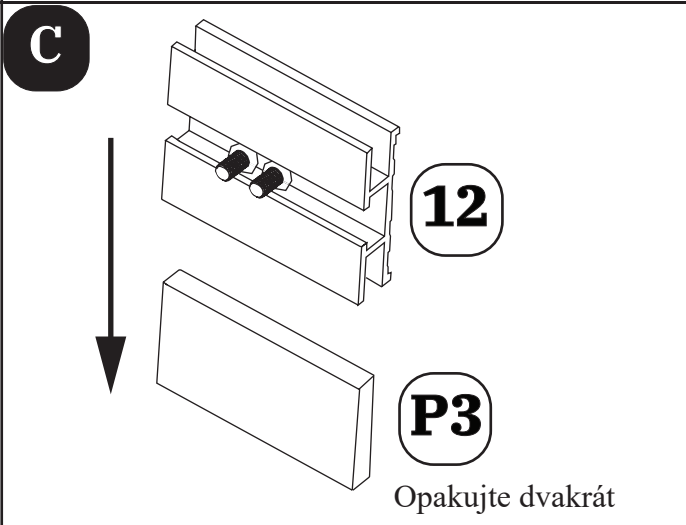

VNĚJŠÍ POHLED
Zadní strana

5. Montáž přední stěny pokračování

<p>A</p>  <p>F4*2</p> <p>12 Vložte pouze šrouby. Nenasazujte matice. Opakujte dvakrát</p>	<p>B</p> <p>Vložte P3 do drážek dílů 7 a 9 tak, aby díl P3 spočíval na dílu 6. Opakujte dvakrát</p>
<p>C</p>  <p>12</p> <p>P3</p> <p>Opakujte dvakrát</p>	<p>D</p> <p>Vložte díl P4R do drážek dílů 7 a 9 tak, aby díl P4R zapadl do horní drážky dílu 12.</p>
<p>E</p> <p>Vložte díl P4L do drážek dílů 7 a 9 tak, aby díl P4L zapadl do horní drážky dílu 12.</p>	<p>F</p> <p>Vložte díl P7 do horní drážky dílu 13. Požádejte druhou osobu, aby přední stěnu přidržela, případně použijte židli.</p>

5. Montáž přední stěny pokračování

Číslo	Díl	Množství
B3		4
F4		4

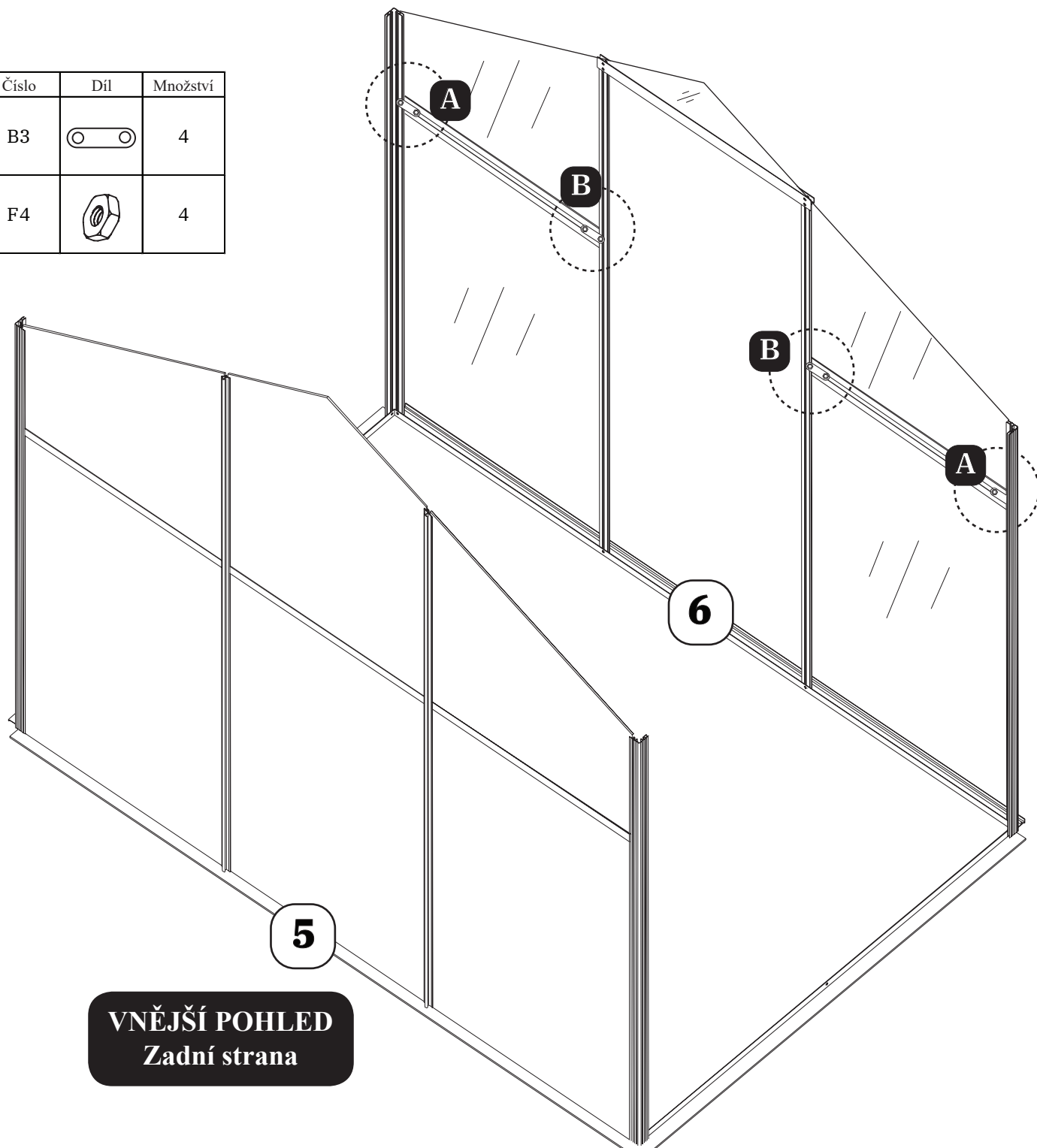

VNĚJŠÍ POHLED
Zadní strana

A

Připevněte díl **B3** k dílům **7** a **12** pomocí šroubů **F4**, které jste vložili dříve. Utáhněte **matice F4**. Opakujte dvakrát.

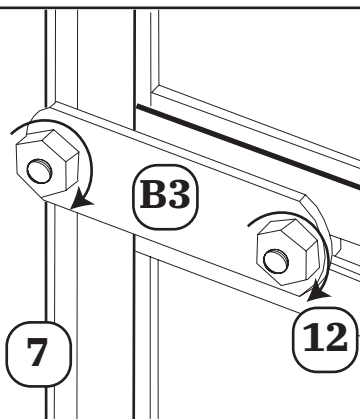

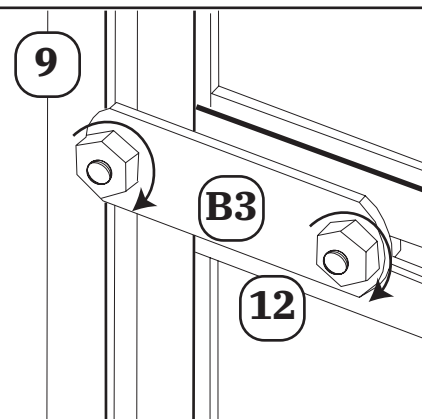

B

Připevněte díl **B3** k dílům **9** a **12** pomocí šroubů **F4**, které jste vložili dříve. Utáhněte **matice F4**. Opakujte dvakrát.



6. Montáž rámu střechy

Číslo	Díl	Množství
8		2
F4		4

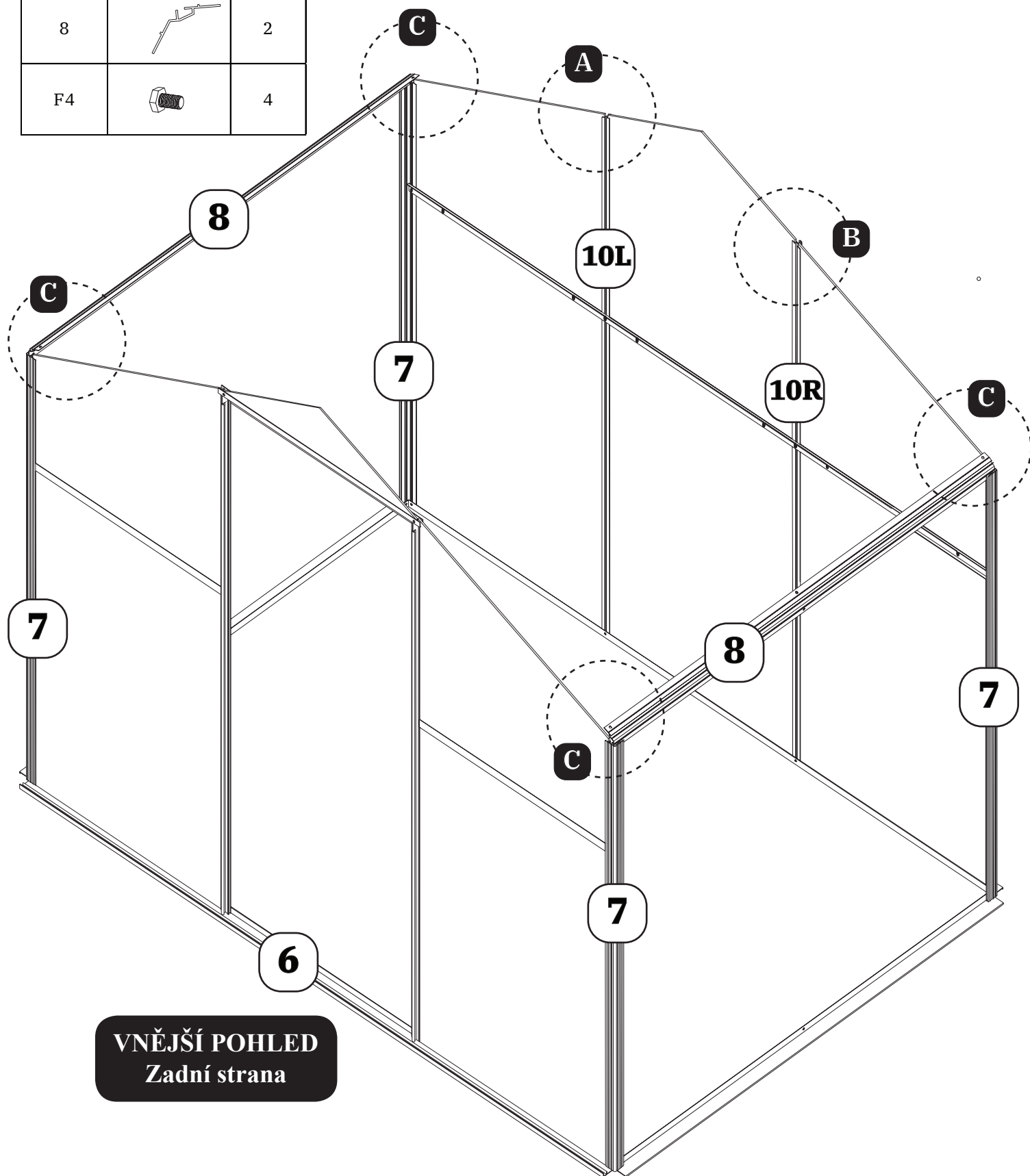

6. Montáž rámu střechy pokračování

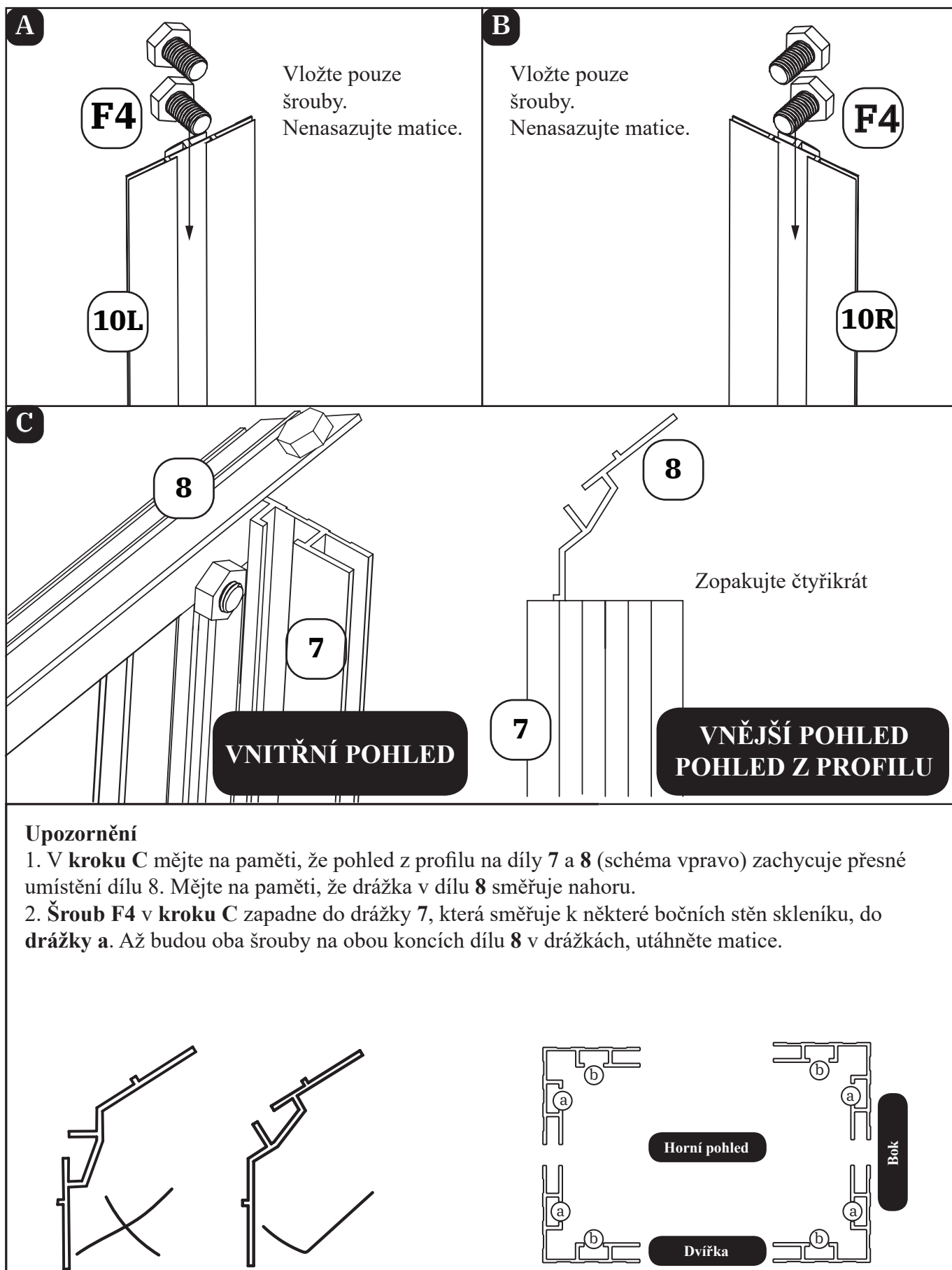

6. Montáž rámu střechy pokračování

Číslo	Díl	Množství
16		4

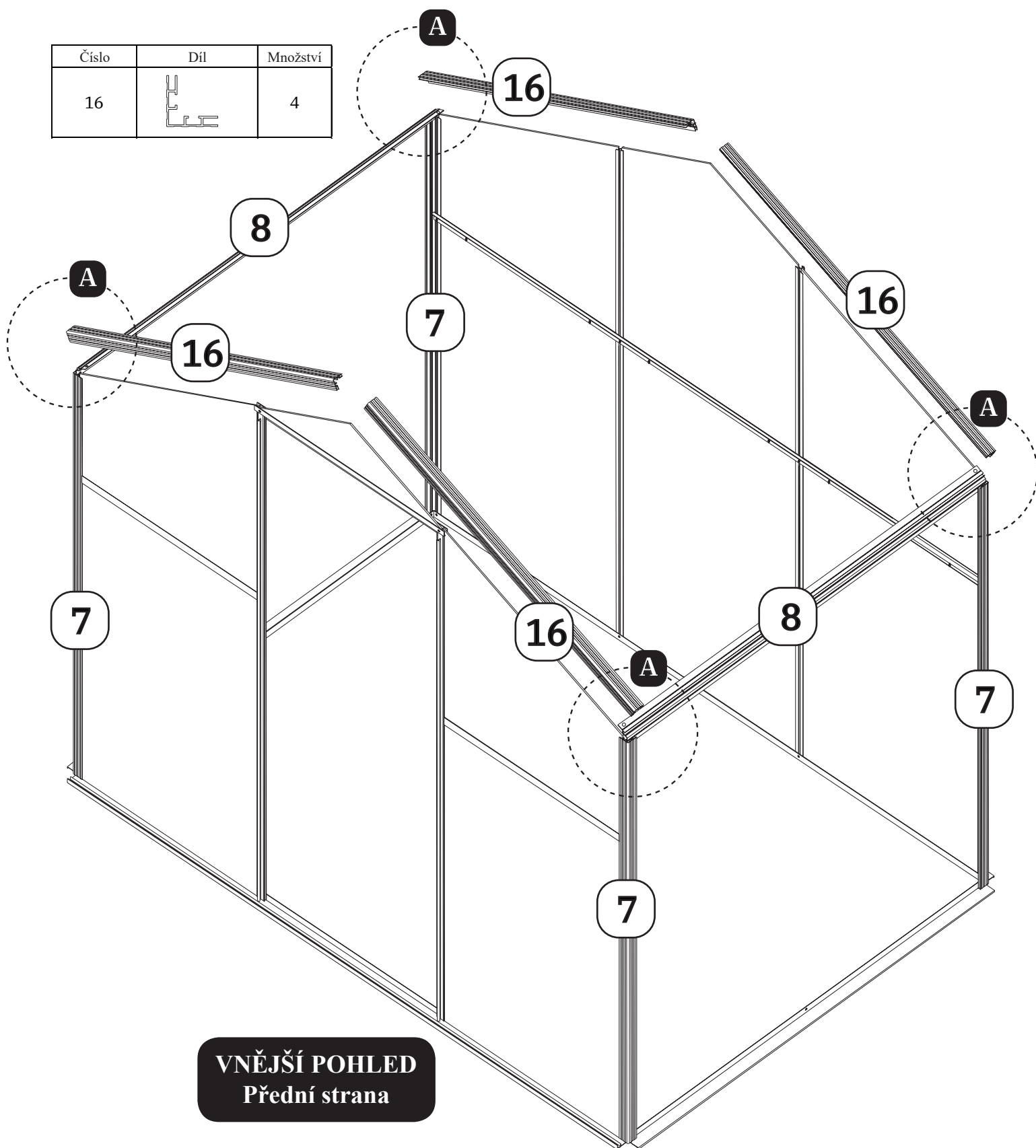

VNĚJŠÍ POHLED
Přední strana

6. Montáž rámu střechy pokračování

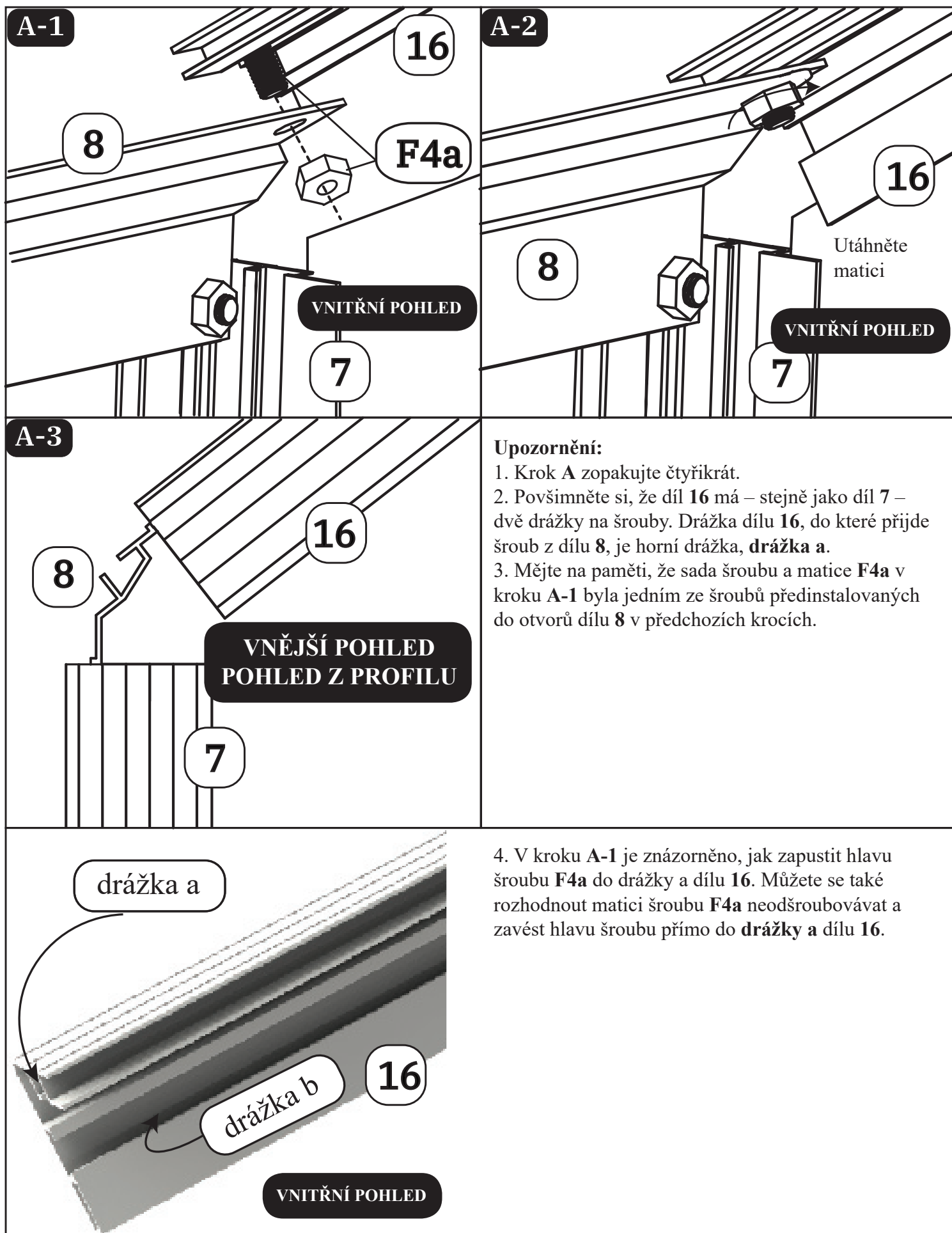

6. Montáž rámu střechy pokračování

Číslo	Díl	Množství
F4		9

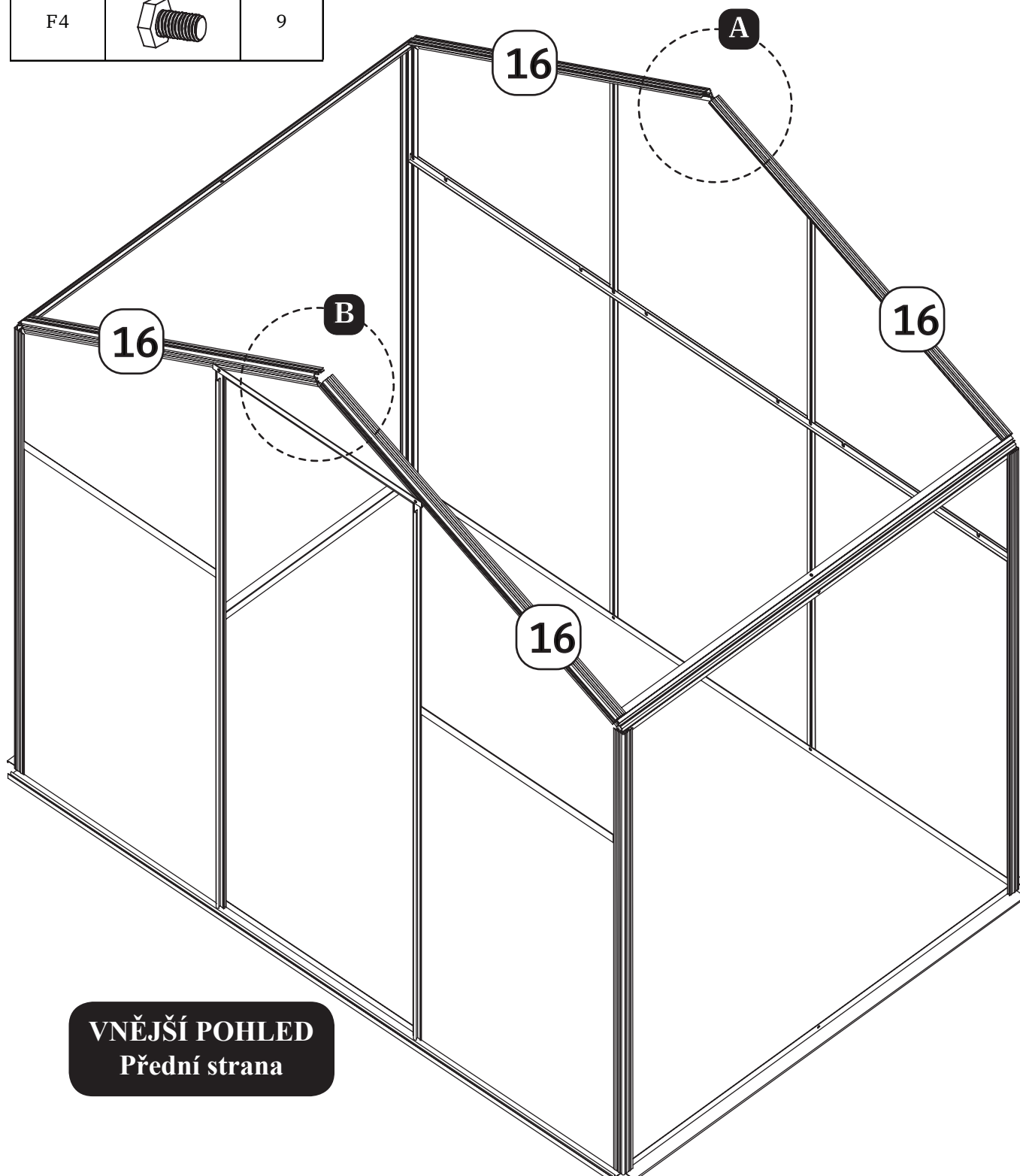

VNĚJŠÍ POHLED
Přední strana

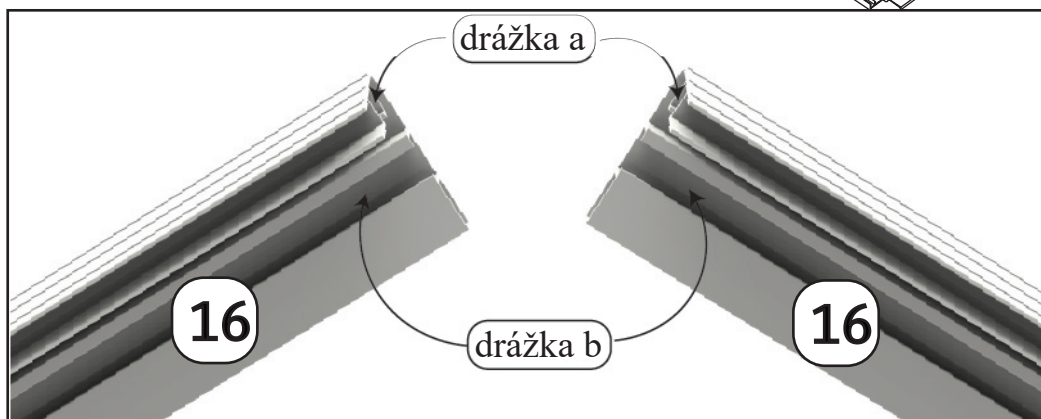

Upozornění

Všimněte si, že díl 16 má dvě drážky, **drážku a** na horní straně a **drážku b** na spodní straně.



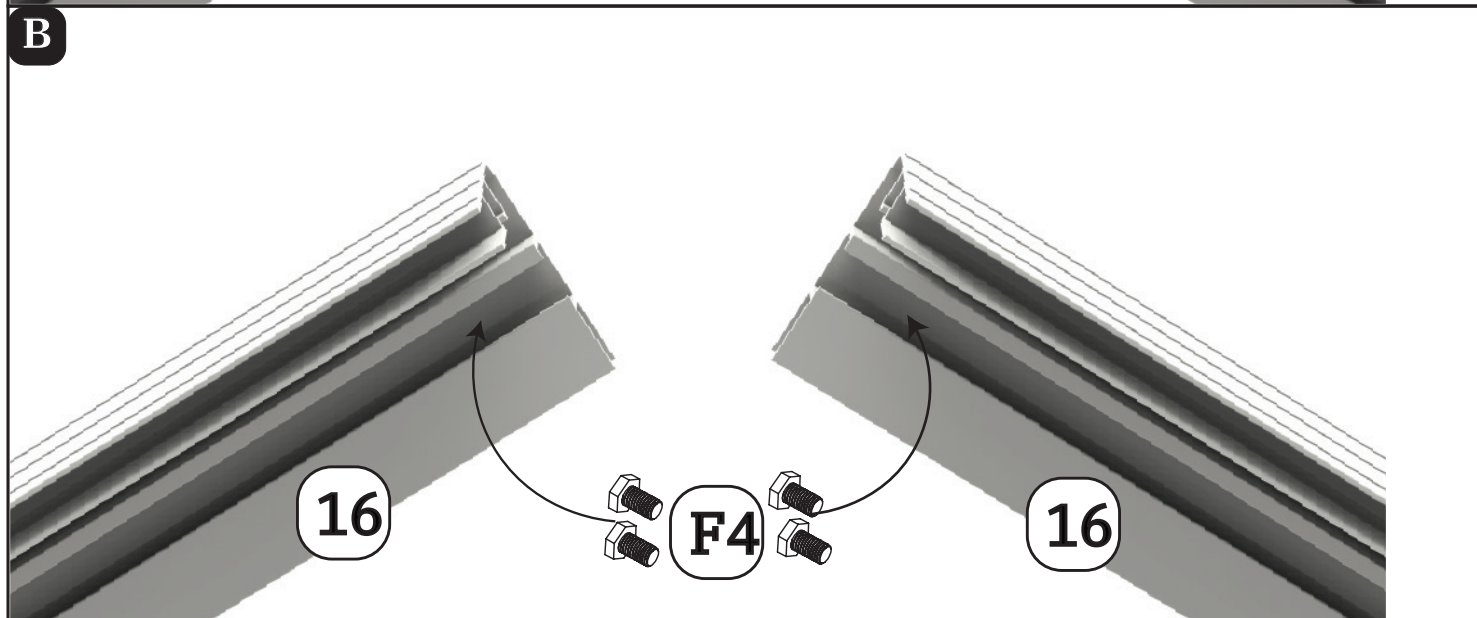
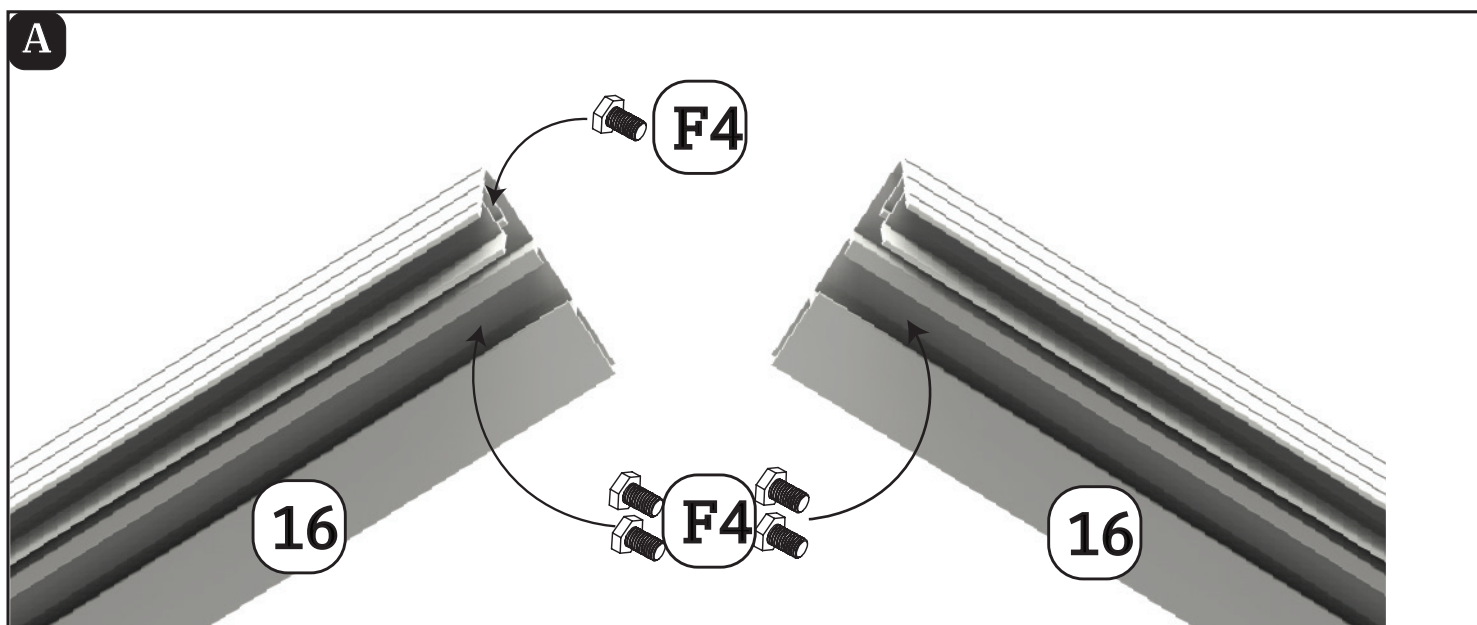

6. Montáž rámu střechy pokračování



Upozornění

1. Mějte na paměti, že počet šroubů **F4** vložených do drážek dílu **16** v **kroku A** a v **kroku B** není stejný.
2. Vložte pouze šroub. Nenasazujte matici.

7. Zajištění rámu

Číslo	Díl	Množství
17		1
B4		2
F4		6
F6		2

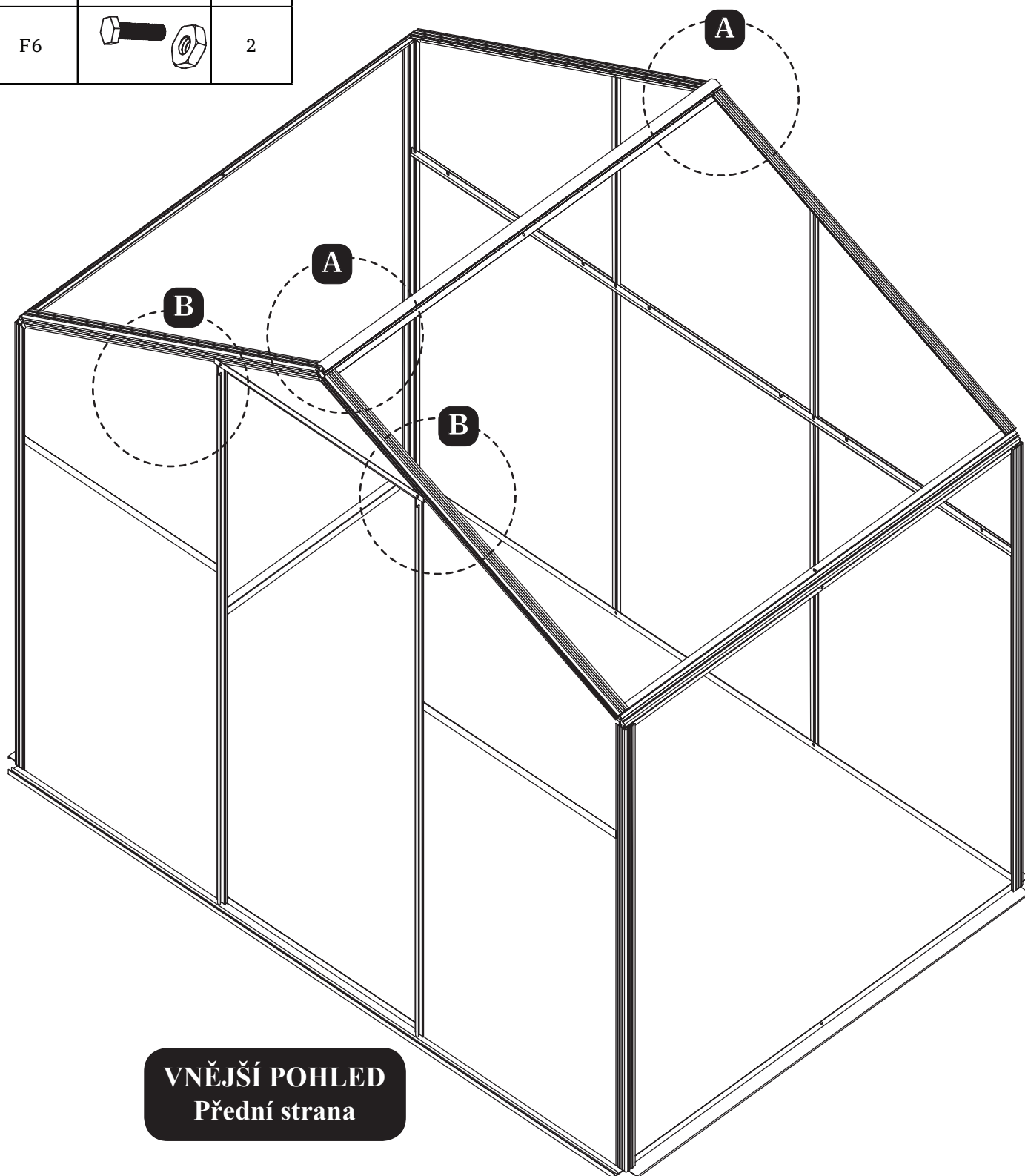

7. Zajištění rámu pokračování

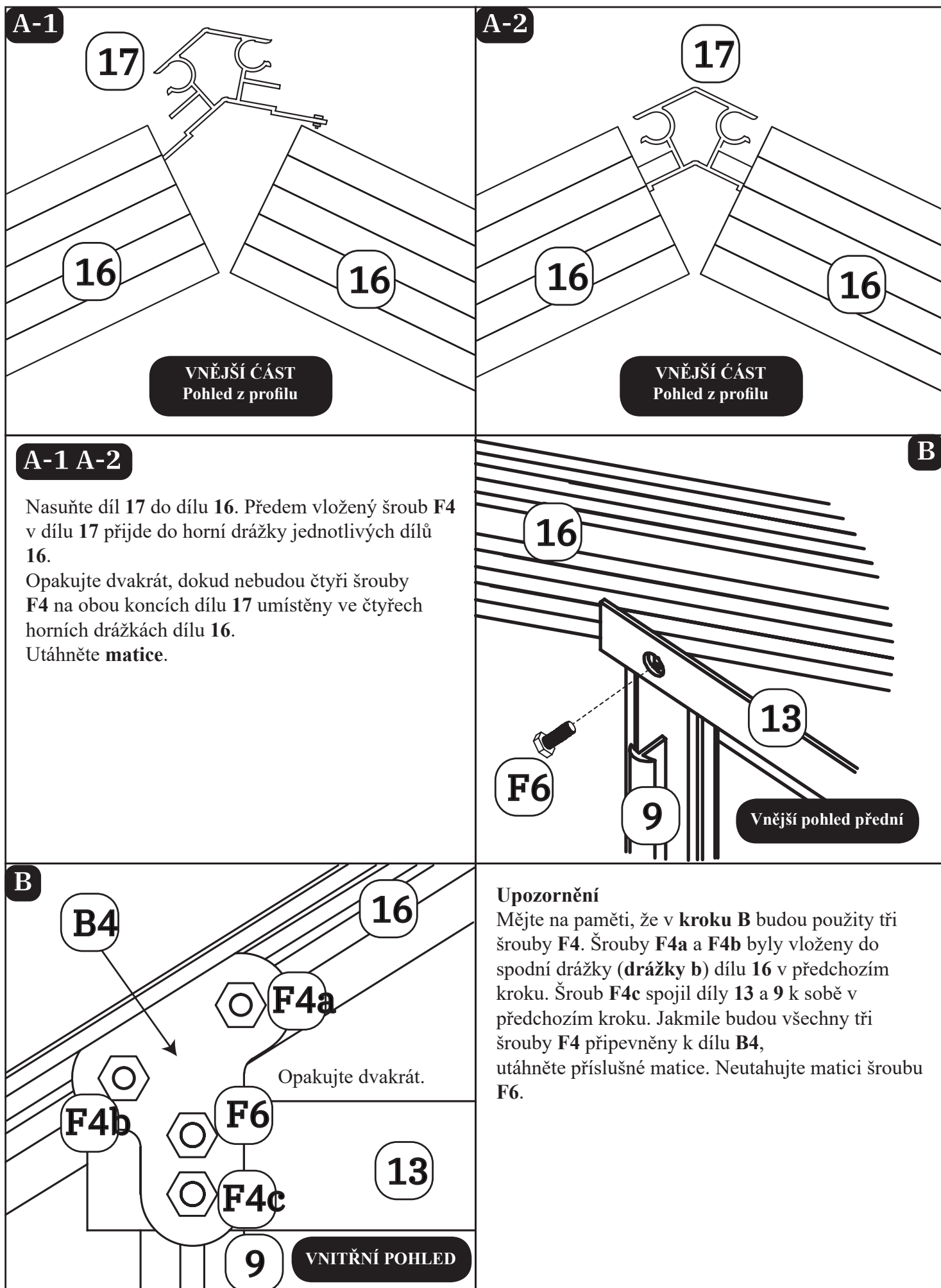

Číslo	Díl	Množství
B4		2
F4		8
B6		2
B5		4
F4		24
18		1
Rc.....		1

7. Zajištění rámu pokračování

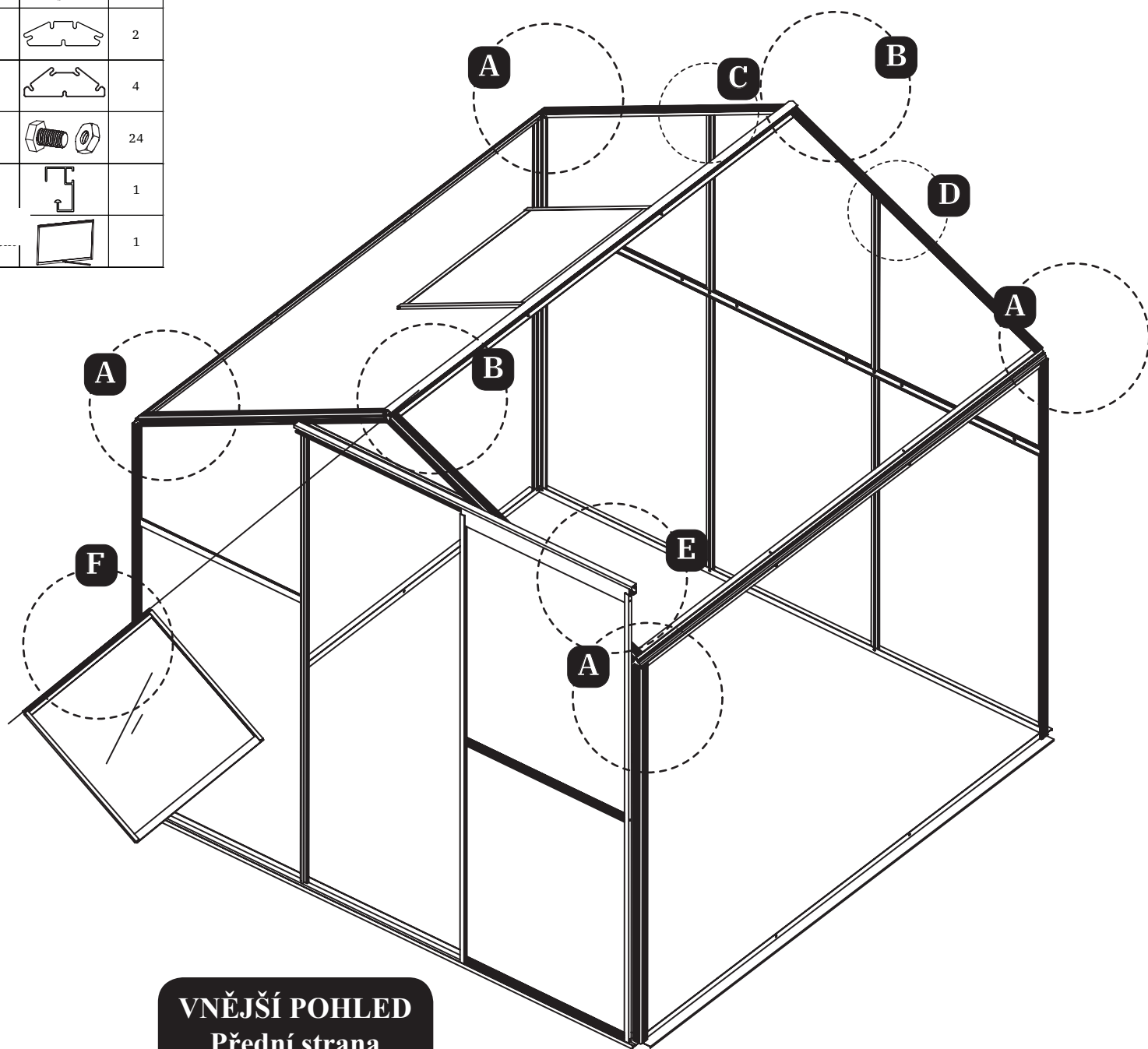

VNĚJŠÍ POHLED
Přední strana

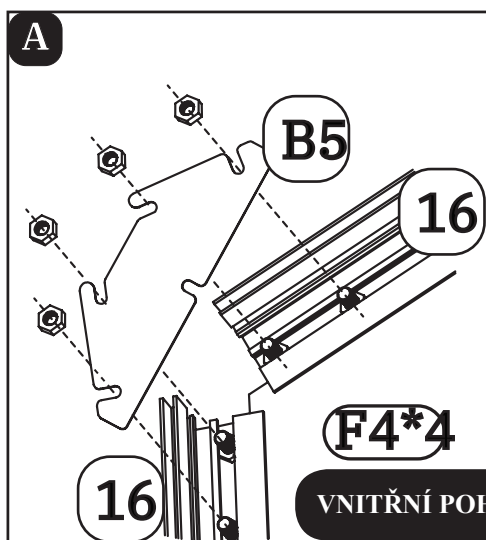

Upozornění

1. V kroku A budou použity čtyři šrouby F4. Přímo v tomto kroku se vkládají do spodní drážky dílu 16.
2. Podívejte se, jak jsou díl B5 a šrouby propojené.
3. Utáhněte matice.
4. Zopakujte čtyřikrát.

Pro lepší přehlednost není v tomto schématu díl 8 viditelný.

VNITŘNÍ POHLED

7. Zajištění rámů pokračování

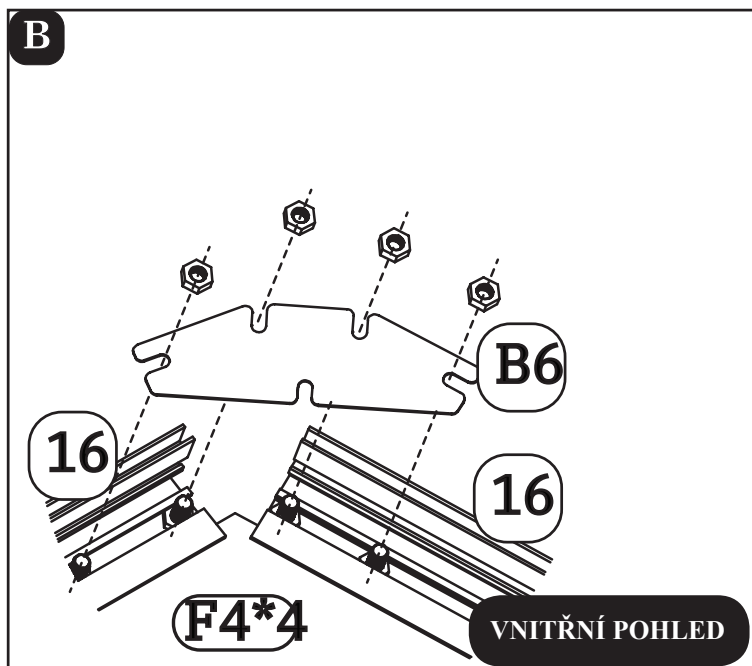

Upozornění

1. V kroku **B** budou použity čtyři šrouby **F4**. Přímou v tomto kroku se vkládají do spodní drážky dílu **16**.
2. Podívejte se, jak jsou díl **B6** a šrouby propojené.
3. Utáhněte matice.
4. Opakujte dvakrát.

Pro lepší přehlednost není v tomto schématu díl **17** viditelný.

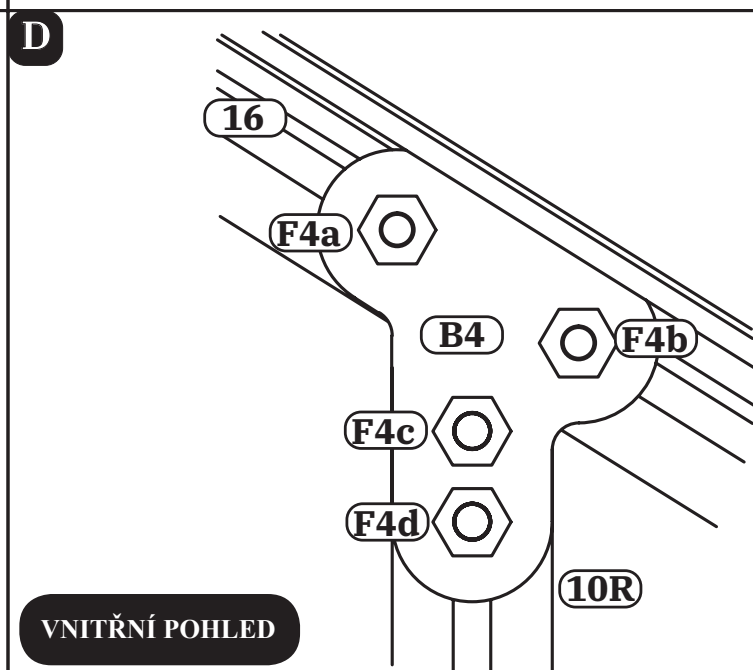
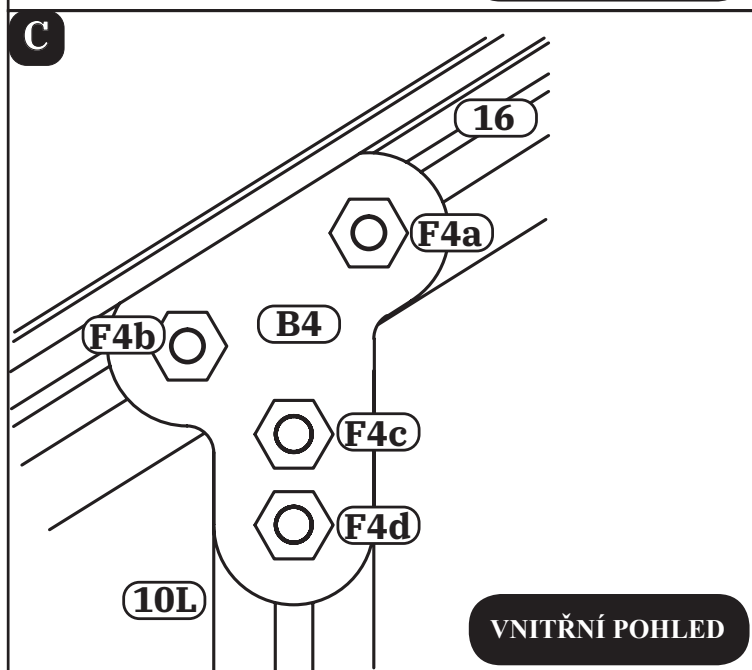

Upozornění

1. V krocích **C** a **D** využívá každý krok 4 šrouby **F4**. Šrouby **F4a** a **F4b** byly vloženy do horní drážky dílu **16** v předchozích krocích. Šrouby **F4c** a **F4d** byly vloženy do drážky dílu **10L** nebo **10R**.

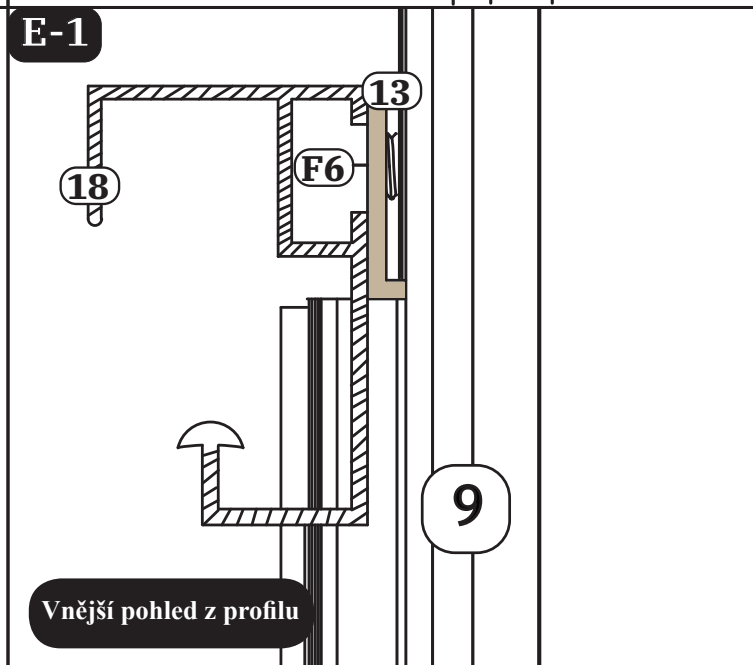

7. Zajištění rámu pokračování

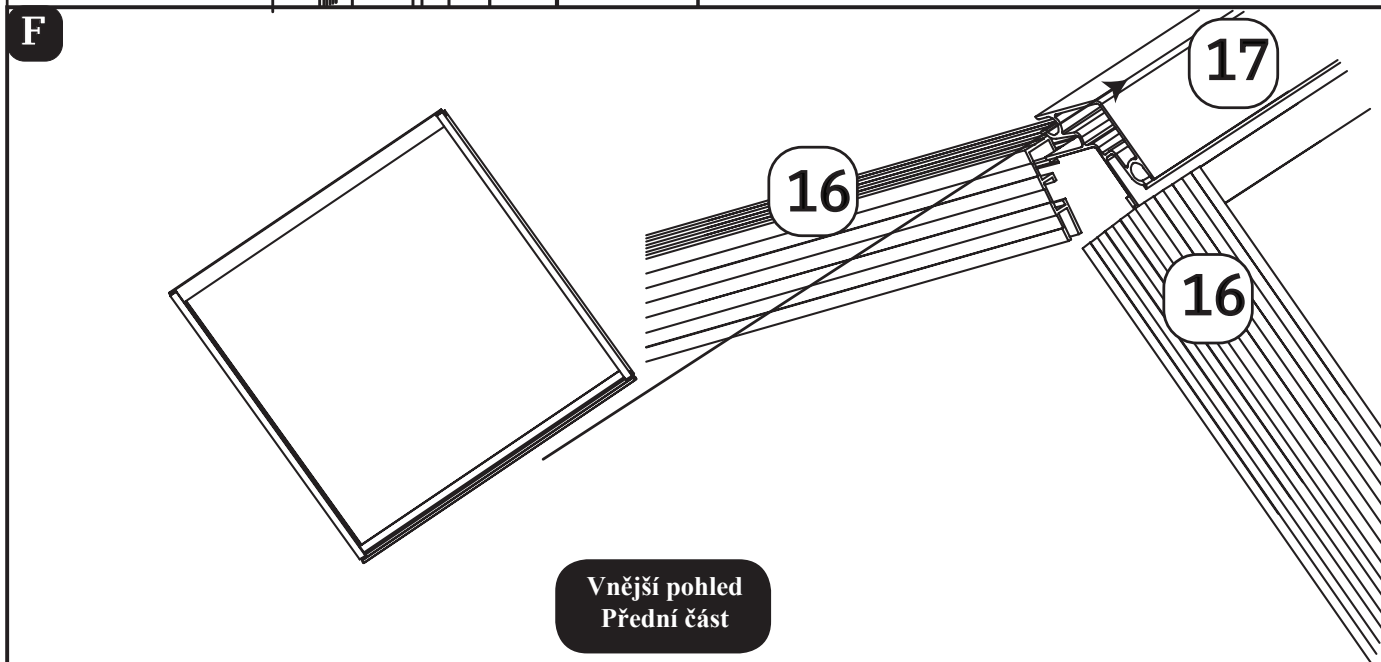
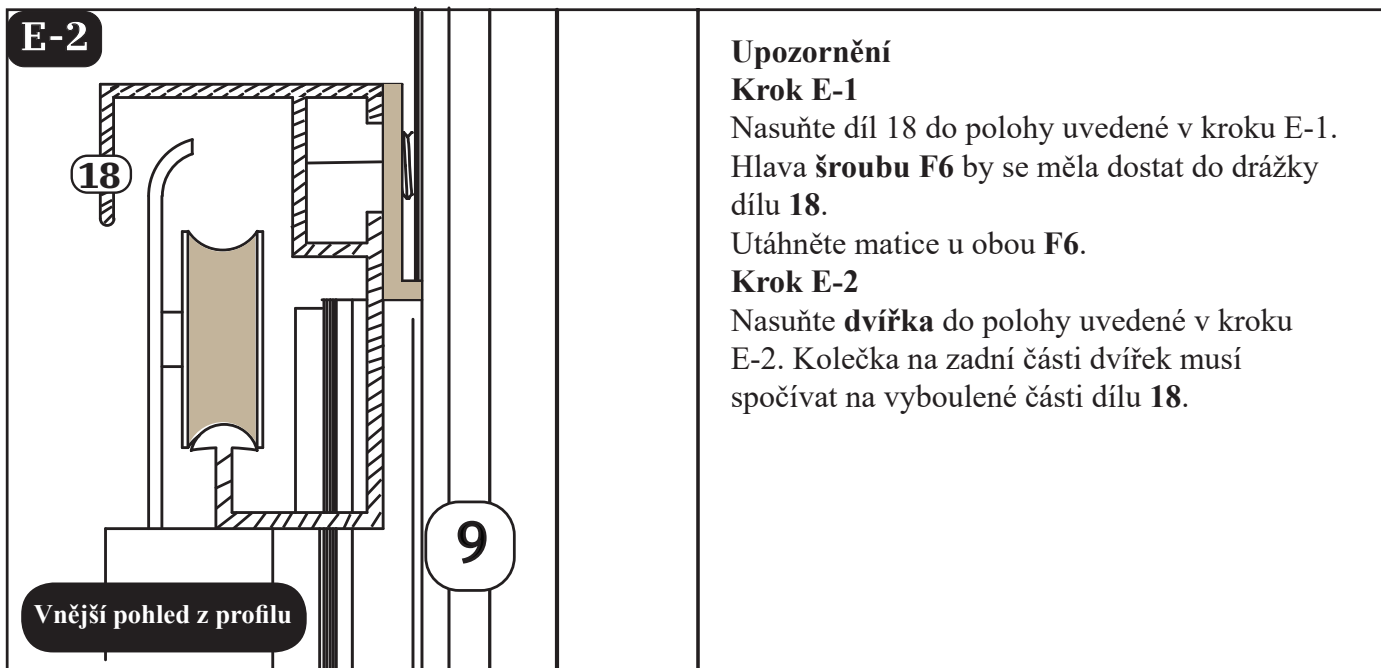

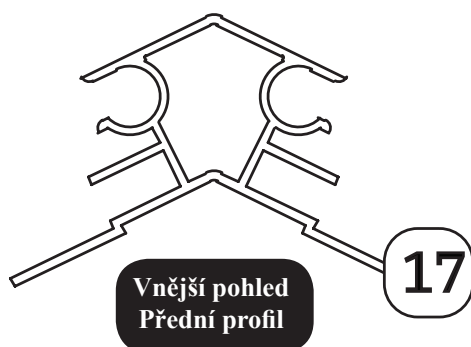

Upozornění

V kroku F nasuňte větrání ve střeše do levé kolejnice dílu 17.

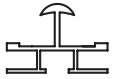

8. Montáž středního rámu

Číslo	Díl	Množství
19		4
20		4
F4		8

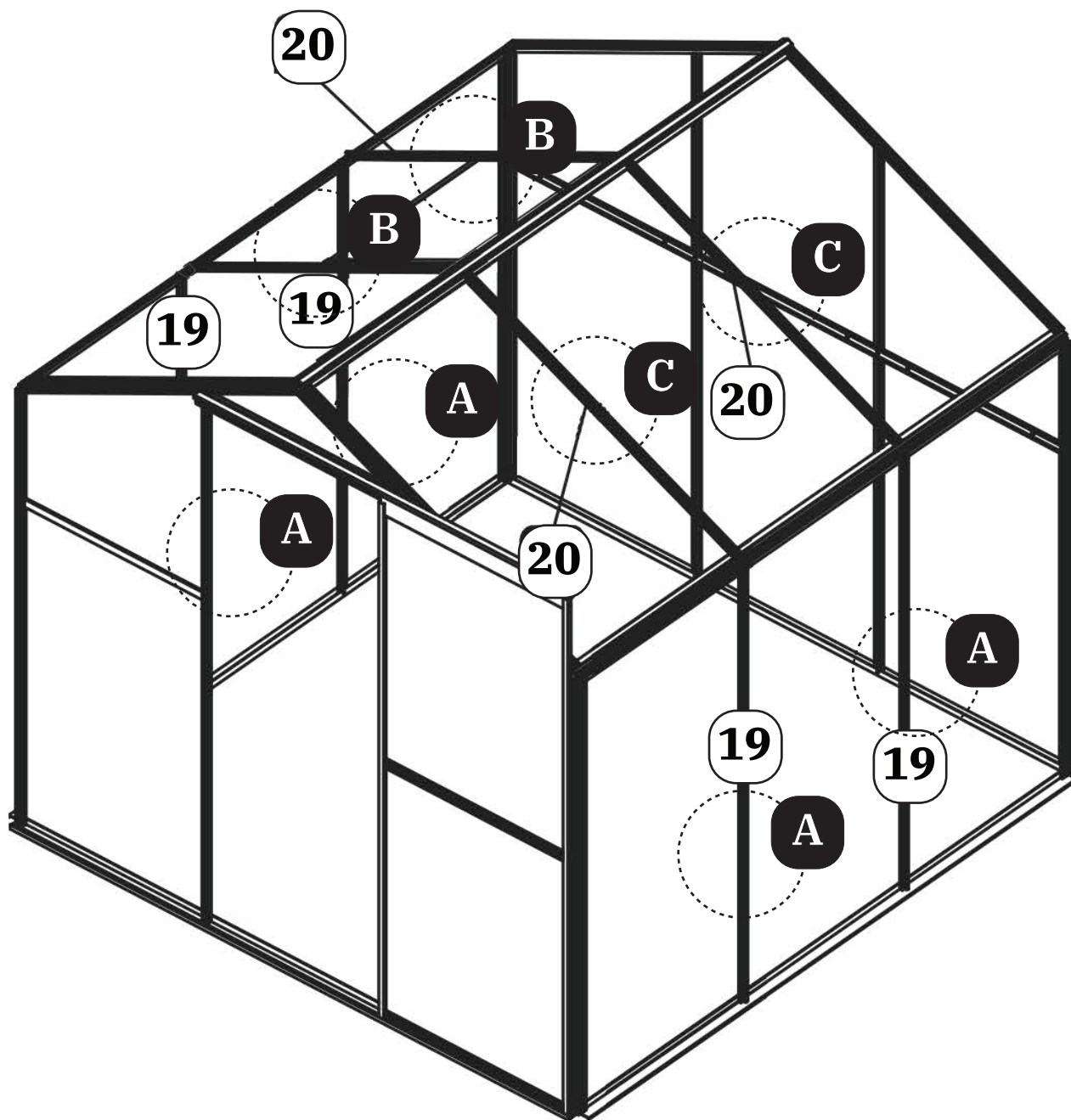

VNĚJŠÍ POHLED
Přední strana (dvířka)

8. Montáž středního rámu pokračování

A-1

Nasuňte díl **19** do polohy uvedené na předchozí straně. Hlava šroubu **F4** dílu **8 a 4** by se měla dostat do drážky dílu **19**.

A-2

Než hlava šroubu **F4** v dílu **4** vstoupí do drážky dílu **19**, vložte šroub **F4** do drážky dílu **19** ze spodní strany.

Přípevněte šroub **F4** na dílu **8 a 4** pomocí matic.

Nyní by se zde měl nacházet šroub **F4**, který se může v drážce dílu **19** volně pohybovat.

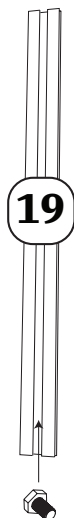

VNITŘNÍ POHLED

B-1

Nasuňte díl **20** do polohy uvedené na předchozí straně. Hlava šroubu **F4** dílu **8 a 17** by se měla dostat do drážky dílu **20**.

B-2

Než hlava šroubu **F4** v dílu **8** vstoupí do drážky dílu **19**, vložte šroub **F4** do drážky dílu **20** ze spodní strany.

Přípevněte šroub **F4** na dílu **8 a 17** pomocí matic.

Nyní by se zde měl nacházet šroub **F4**, který se může v drážce dílu **20** volně pohybovat.

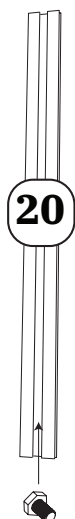

VNITŘNÍ POHLED

C

Nasuňte díl **20** do polohy uvedené na předchozí straně. Hlava šroubu **F4** dílu **8 a 17** by se měla dostat do drážky dílu **20**.

Přípevněte šroub **F4** na dílu **8 a 17** pomocí matic.

Nevkládejte šroub v kroku C.

9. Montáž držáku větrání ve střeše

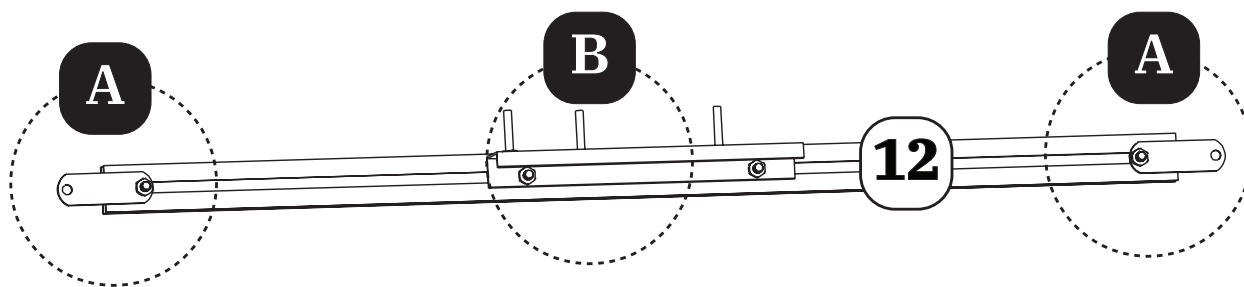

Číslo	Díl	Množství
12		1
B7		1
22		4
23		4
B3		2
F4		4
F4		6

9. Montáž držáku větrání ve střeše pokračování

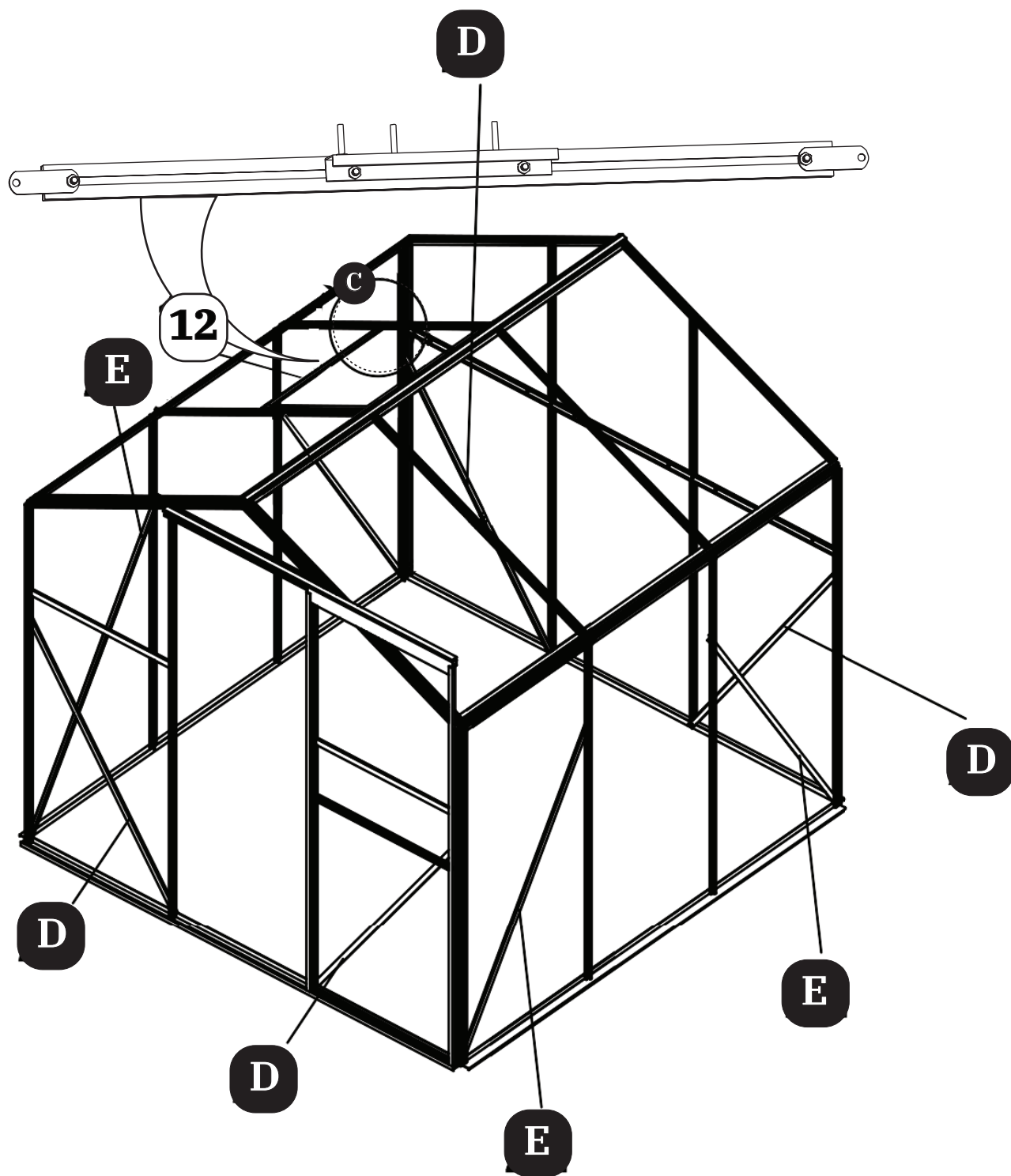

VNĚJŠÍ POHLED
Přední strana

9. Montáž držáku větrání ve střeše pokračování

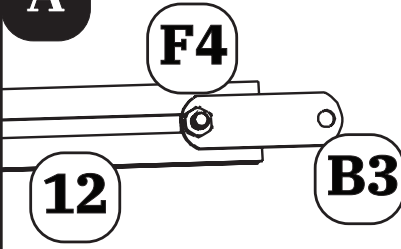
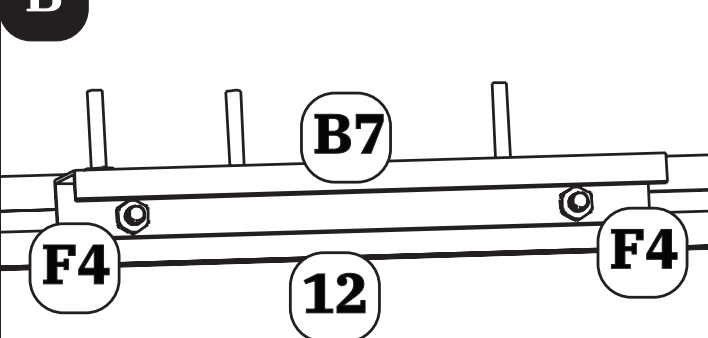
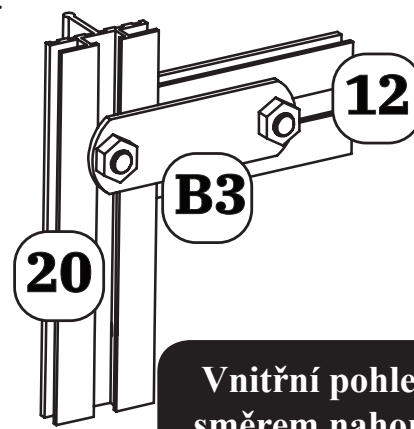
<p>A</p>  <p>Našroubujte matici šroubu F4, ale neutahujte ji.</p>	<p>B</p>  <p>Našroubujte matice šroubů F4, ale neutahujte je. Mějte na paměti, že na orientaci dílu B7 v tomto kroku nezáleží.</p>
<p>C-1</p> <p>Umístěte nově smontovaný díl 12 vedle větrání ve střeše. Mějte na paměti, že tři výstupky dílu B7 musí směřovat směrem k hřebeni.</p> <p>Vyhledejte dva dříve vložené šrouby F4, jeden v drážce dílu 20.</p> <p>Upravte polohu dvou dílů B3 přimontovaných k dílu 12 v kroku A do takové polohy, aby dva šrouby F4 použité v kroku C-1 procházely otvory v dílu B3.</p>	<p>C-2</p> <p>Utáhněte čtyři šrouby F4 na dvou dílech B3 pomocí matic.</p>  <p>Vnitřní pohled směrem nahoru</p>

Jak používat větrání ve střeše-1

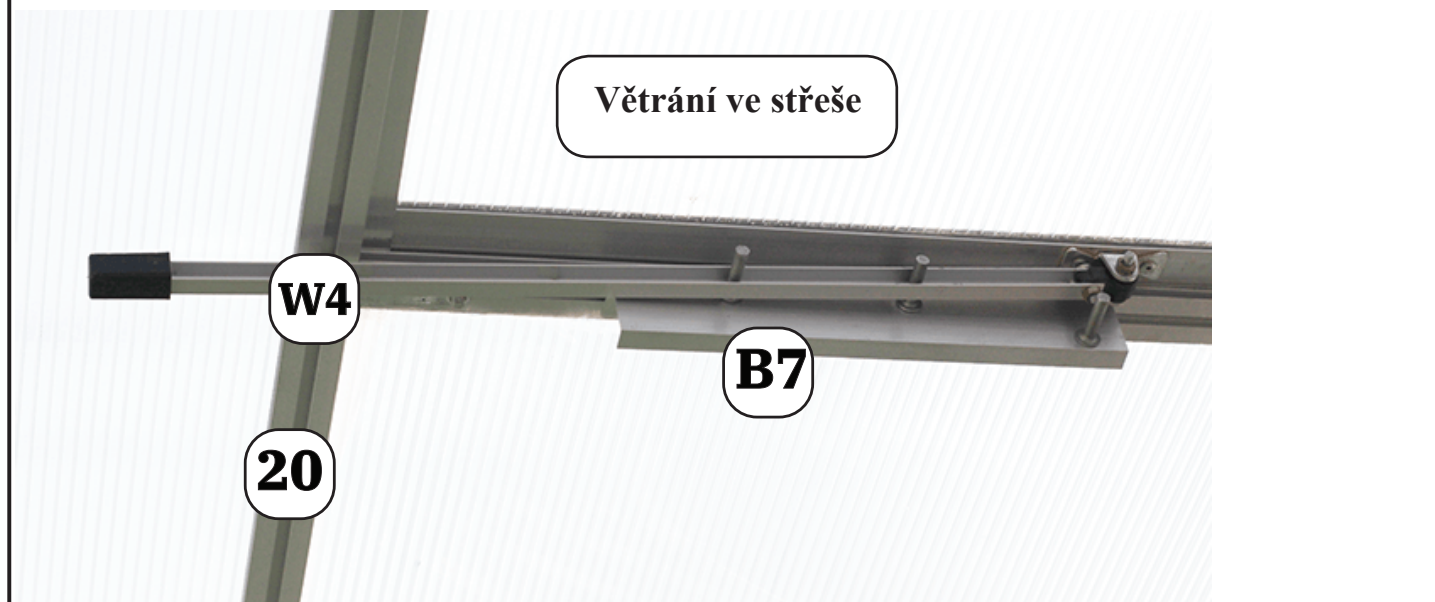

9. Montáž držáku větrání ve střeše pokračování

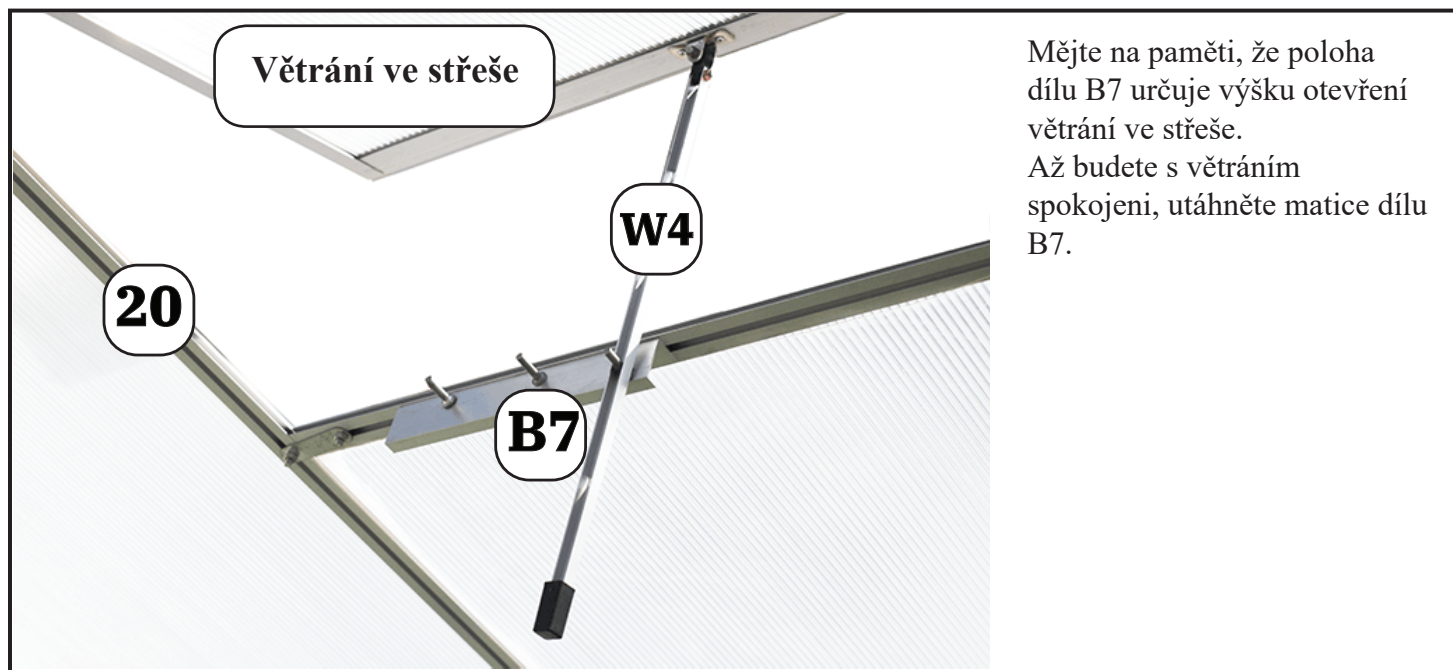

Mějte na paměti, že poloha dílu B7 určuje výšku otevření větrání ve střeše.
Až budete s větráním spokojeni, utáhněte matice dílu B7.

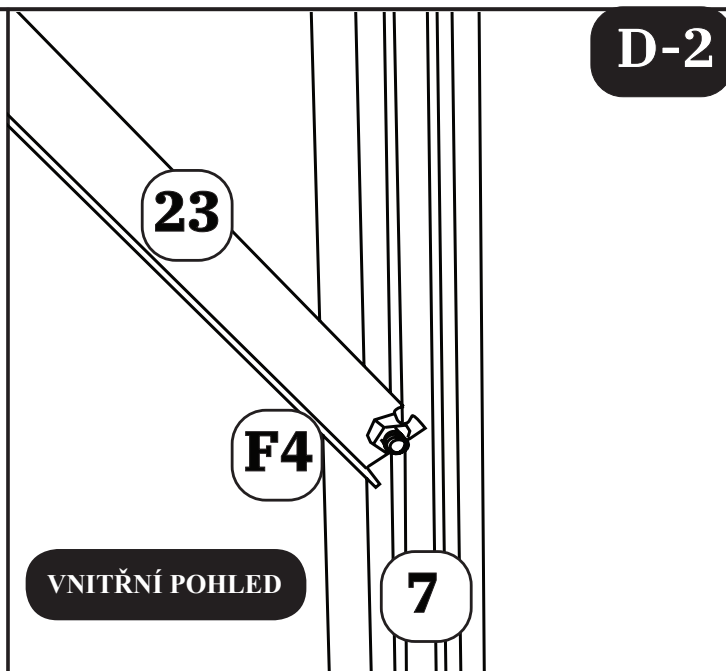
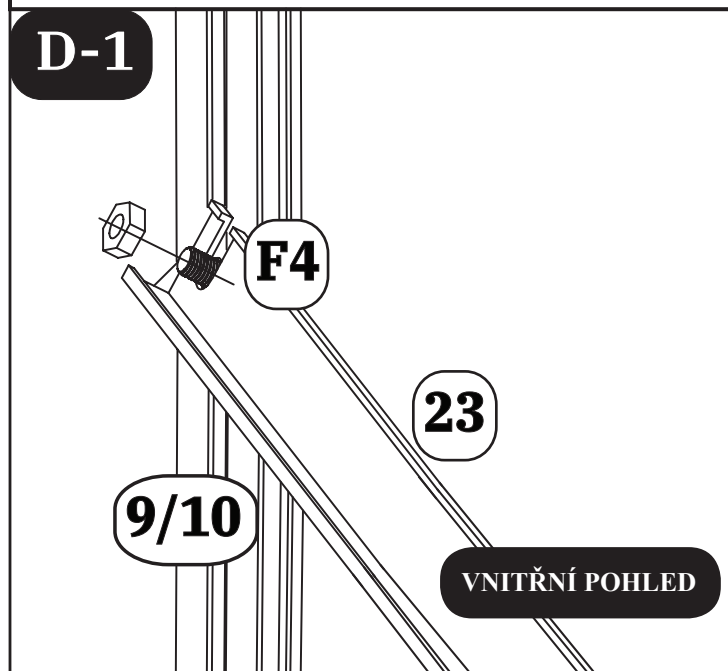

Krok D-1 a D-2

Tento krok využívá dva dříve vložené šrouby F4, jeden v drážce dílu 9 (nebo 10L/10R pro zadní stěnu) a druhý v drážce dílu 7.

Nasuňte tyto dva šrouby do polohy znázorněné na schématech výše a umístěte pod šrouby díl 23. Utáhněte matice.

10. Montáž bočních výztuh

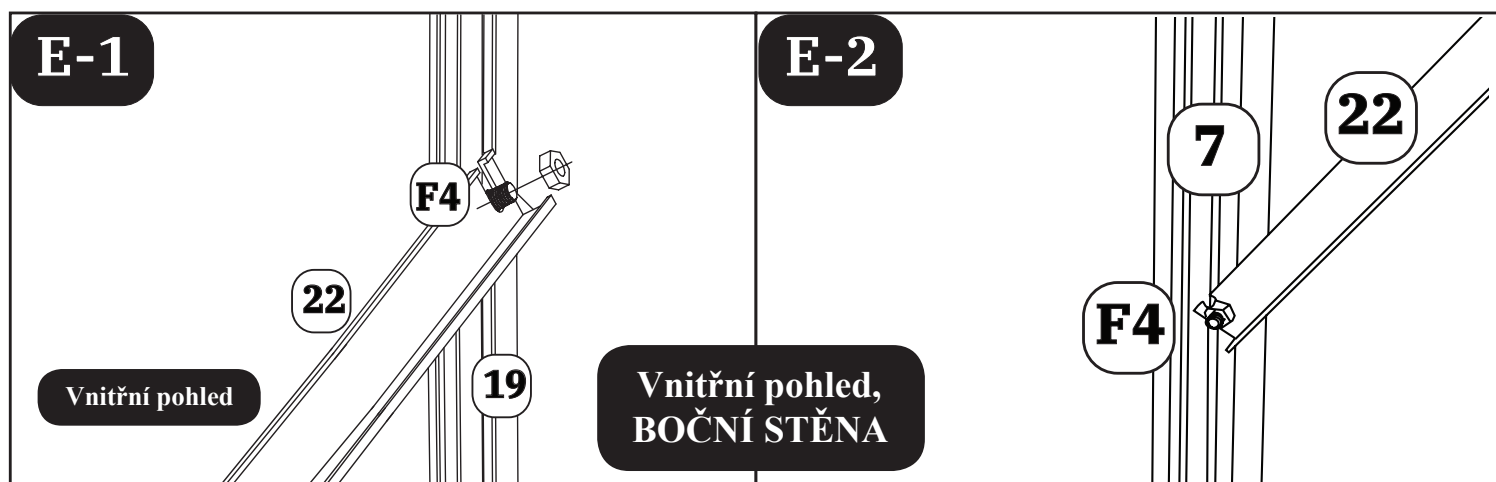
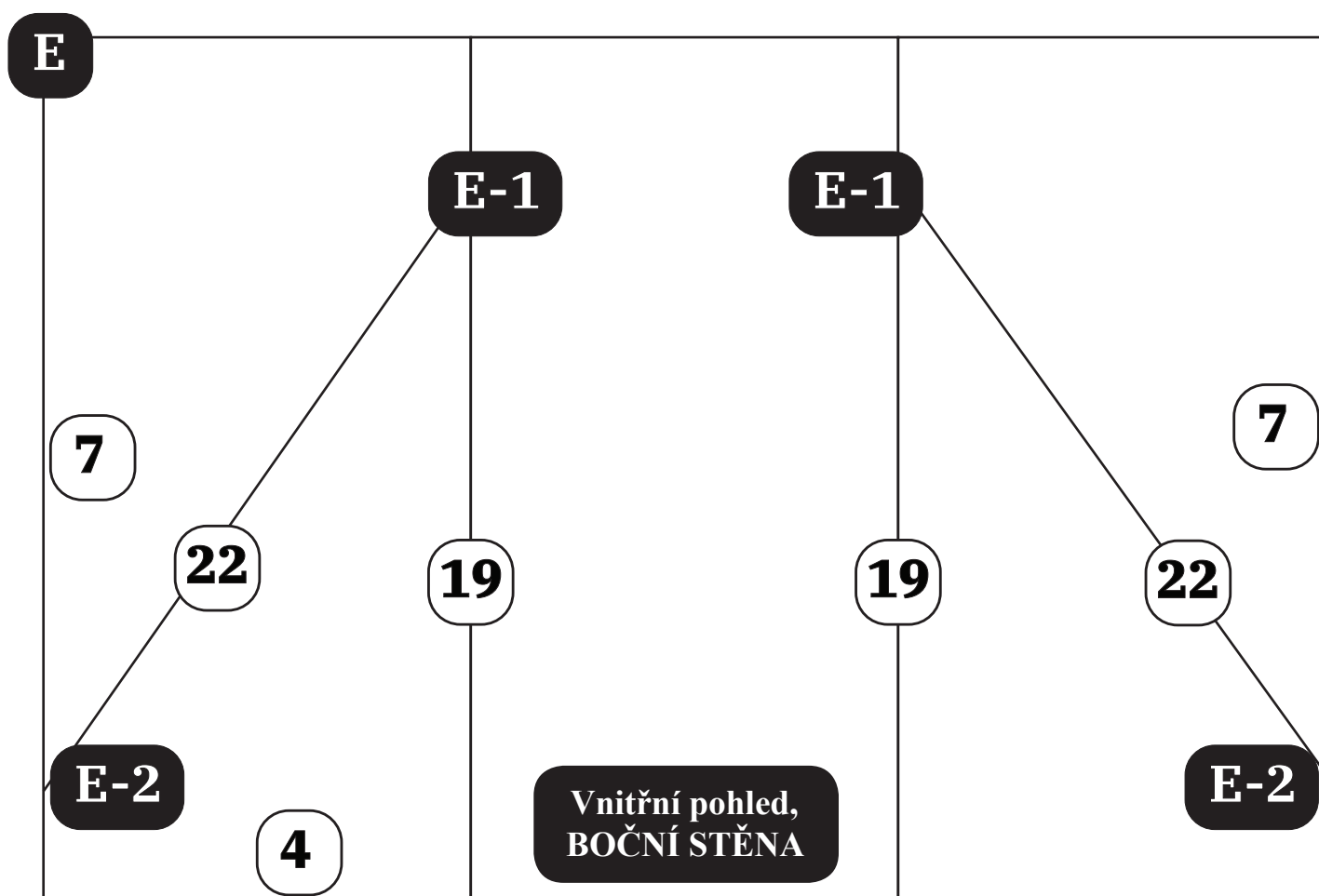

10. Montáž bočních výztuh pokračování

Krok E-1 a E-2

Tento krok využívá dva dříve vložené **šrouby F4**, jeden v drážce dílu **19** a druhý v drážce dílu **7**.

Nasuňte tyto dva šrouby do polohy znázorněné na schématech na předchozí stránce a umístěte pod šrouby díl **22**. Utáhněte matice.

11. Montáž panelů

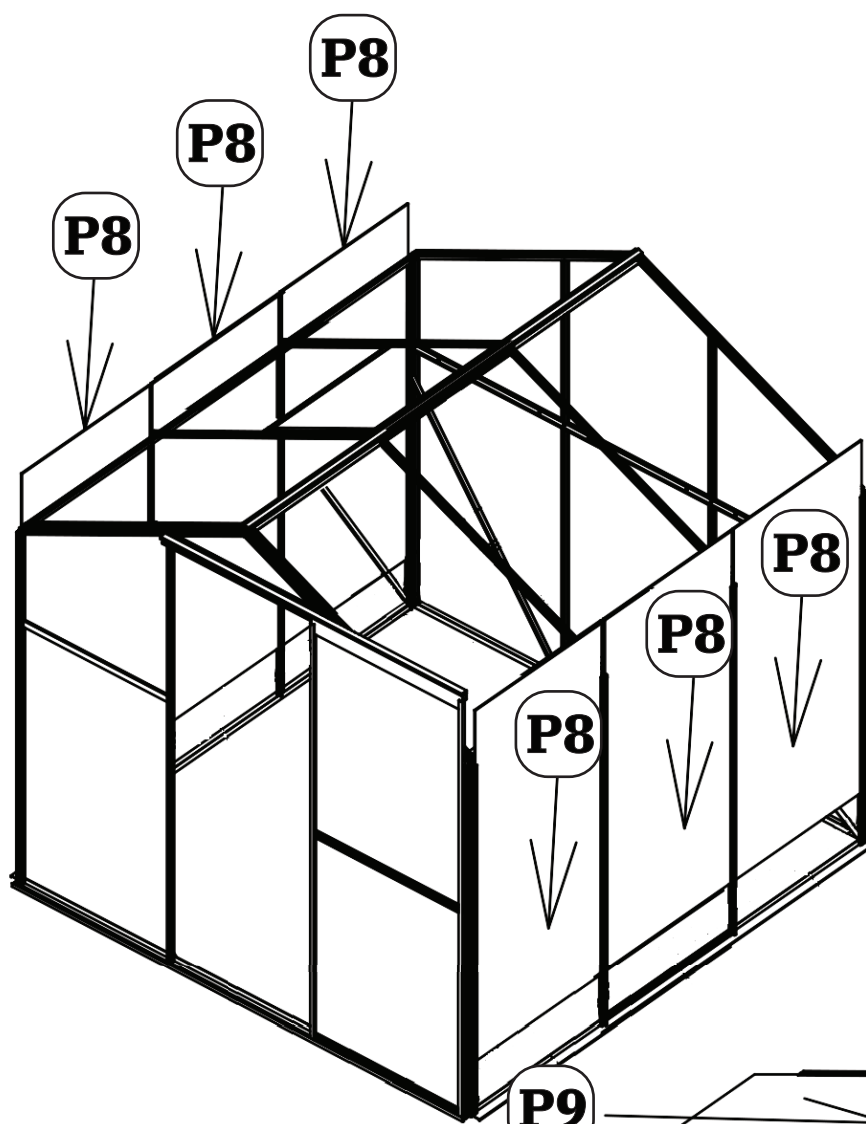
**A**

Vložte panel P8.



B

Vložte panel P9.

C

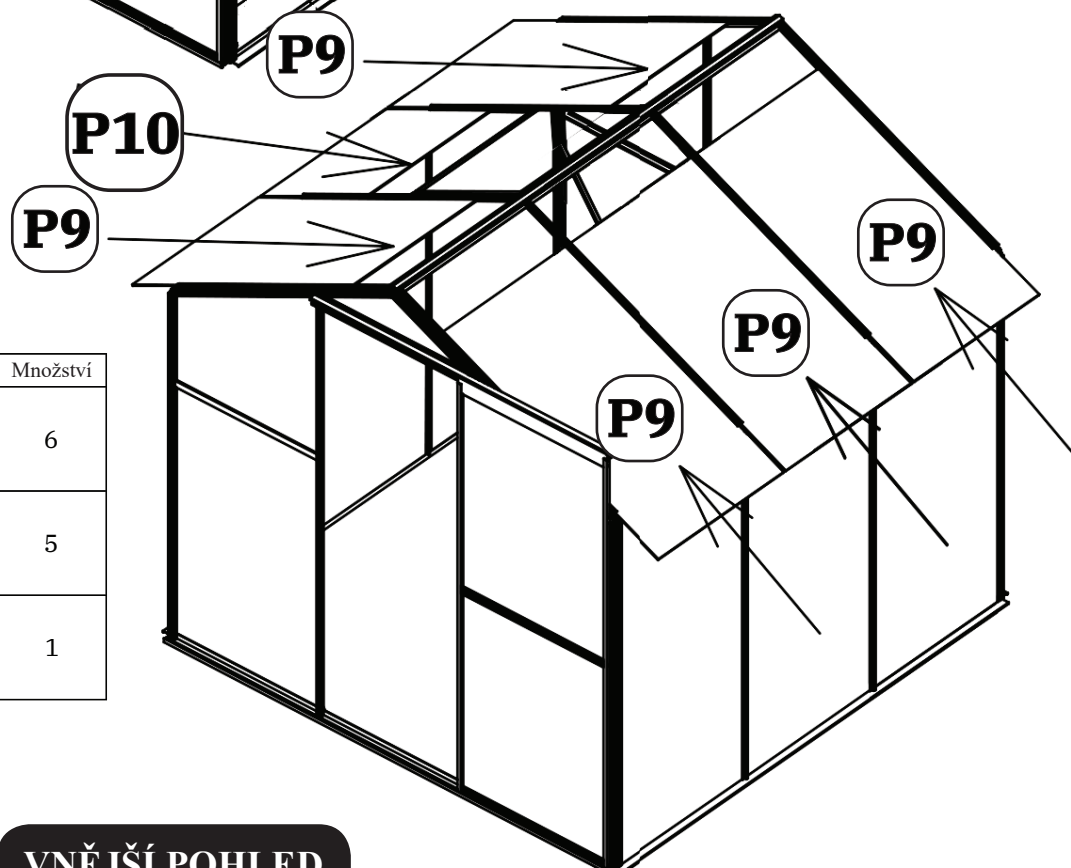
Vložte panel P10.

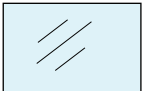

Číslo	Díl	Množství
P8		6
P9		5
P10		1

VNĚJŠÍ POHLED
Přední strana

Uspořádání polykarbonátových panelů

Back

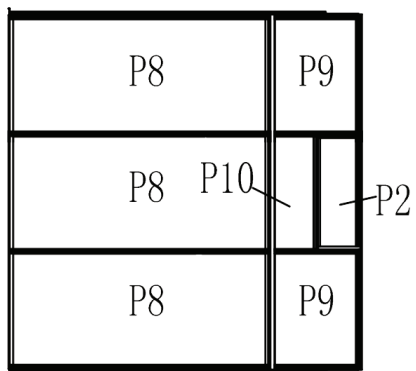
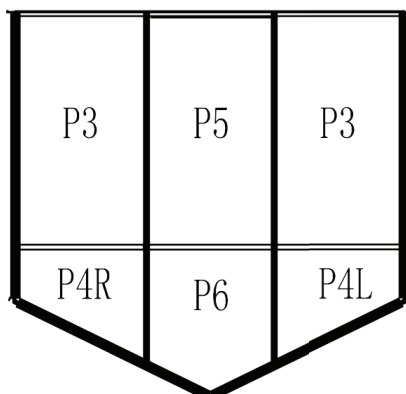



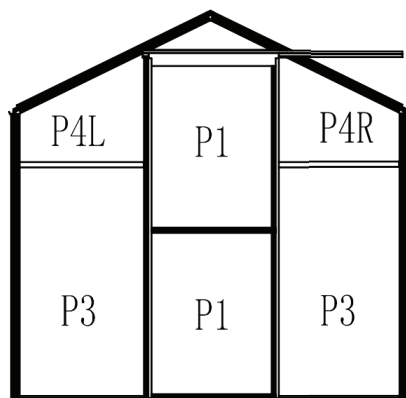
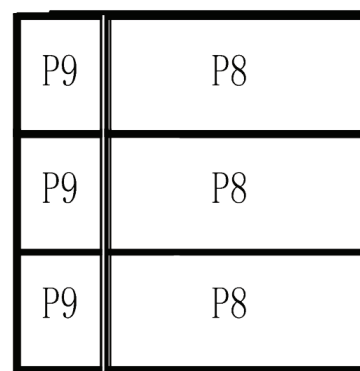

Left



Front

VNĚJŠÍ POHLED

12. Montáž okapů a krytek

Číslo	Díl	Množství
25		2
S5		2
S6L		2
S6R -		2
S7		2

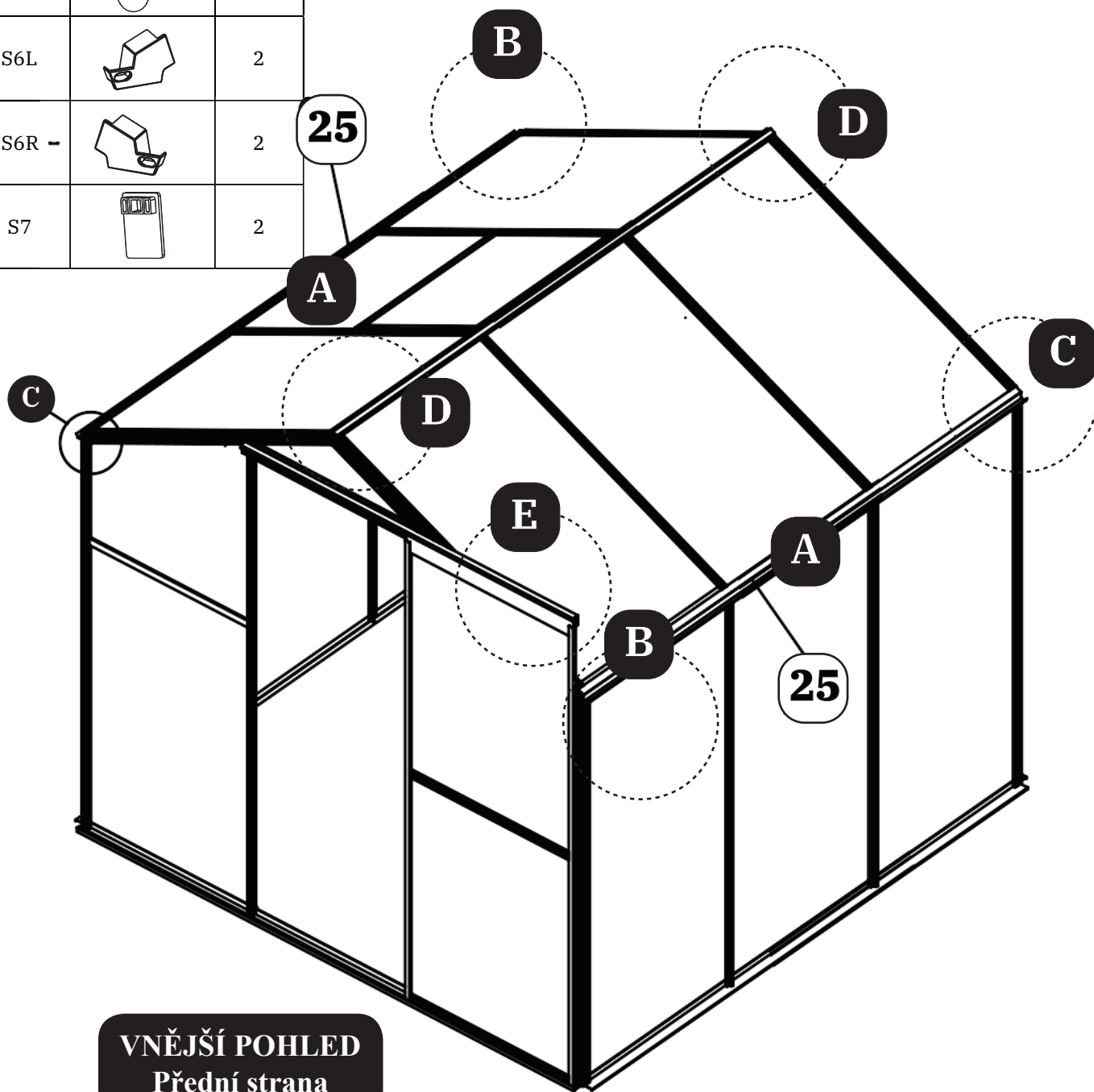

12. Montáž okapů a krytek pokračování

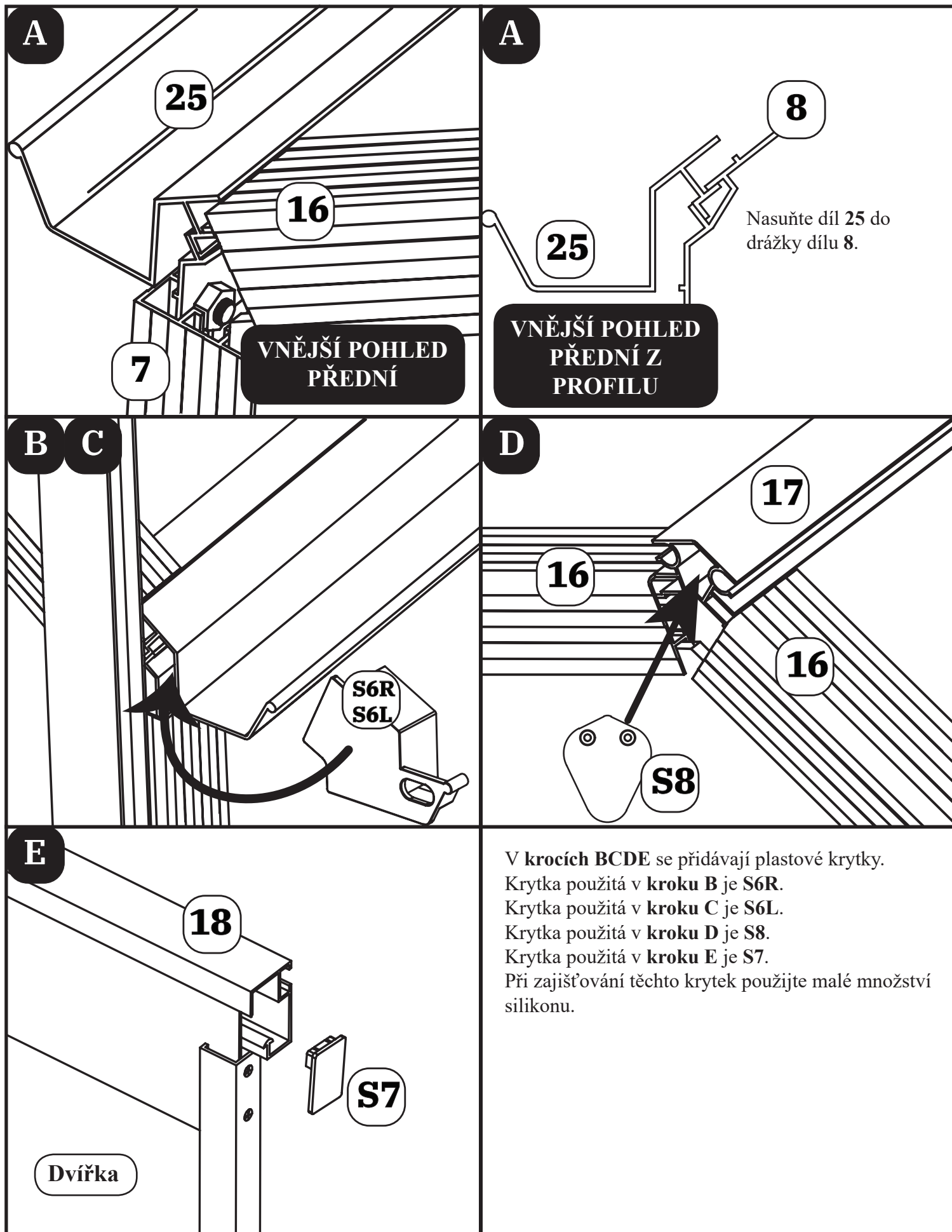

Upevnění skleníku k předmontované základně

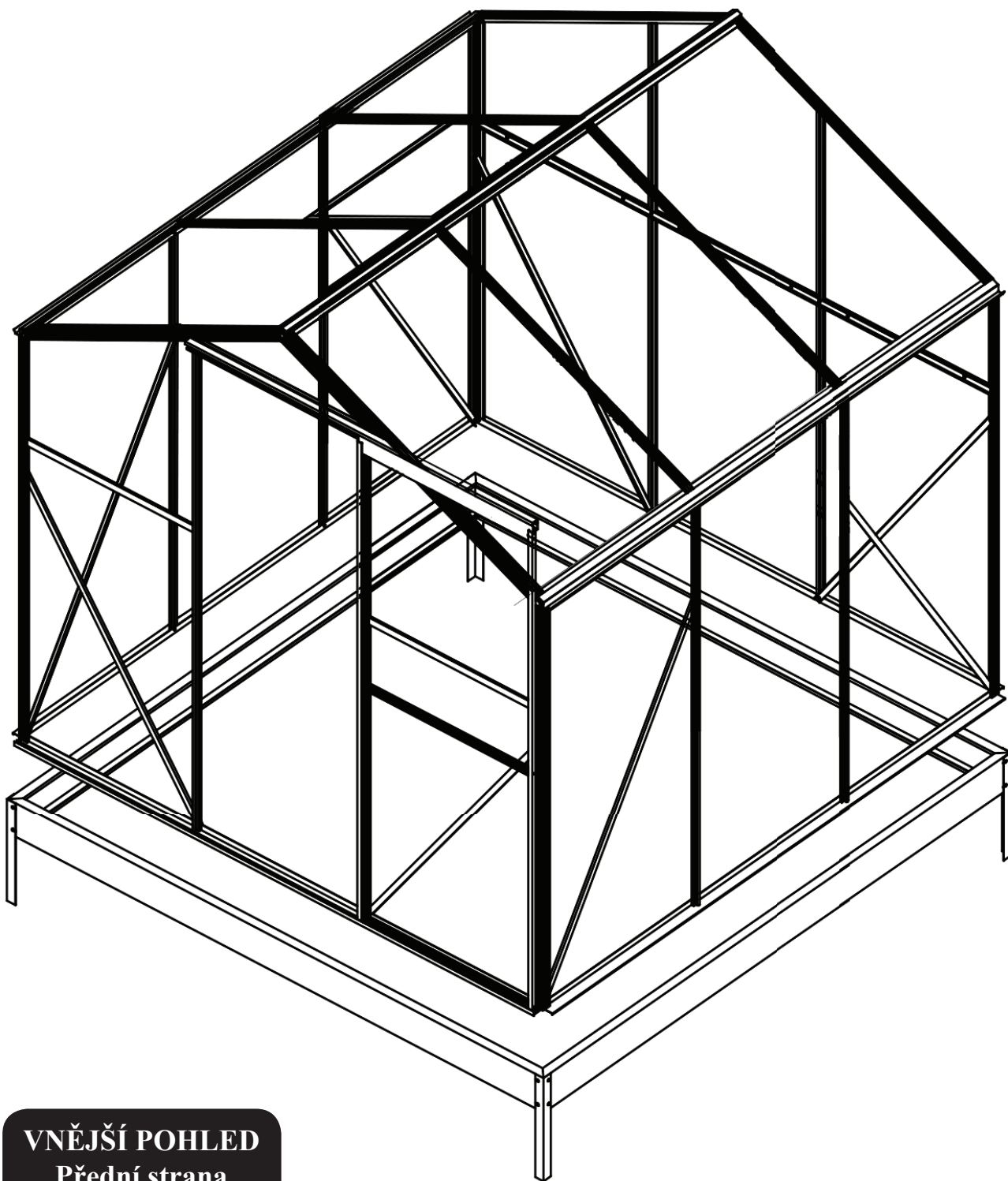

VNĚJŠÍ POHLED
Přední strana

Číslo	Díl	Množství
B2		16

Upevnění skleníku k předmontované základně pokračování

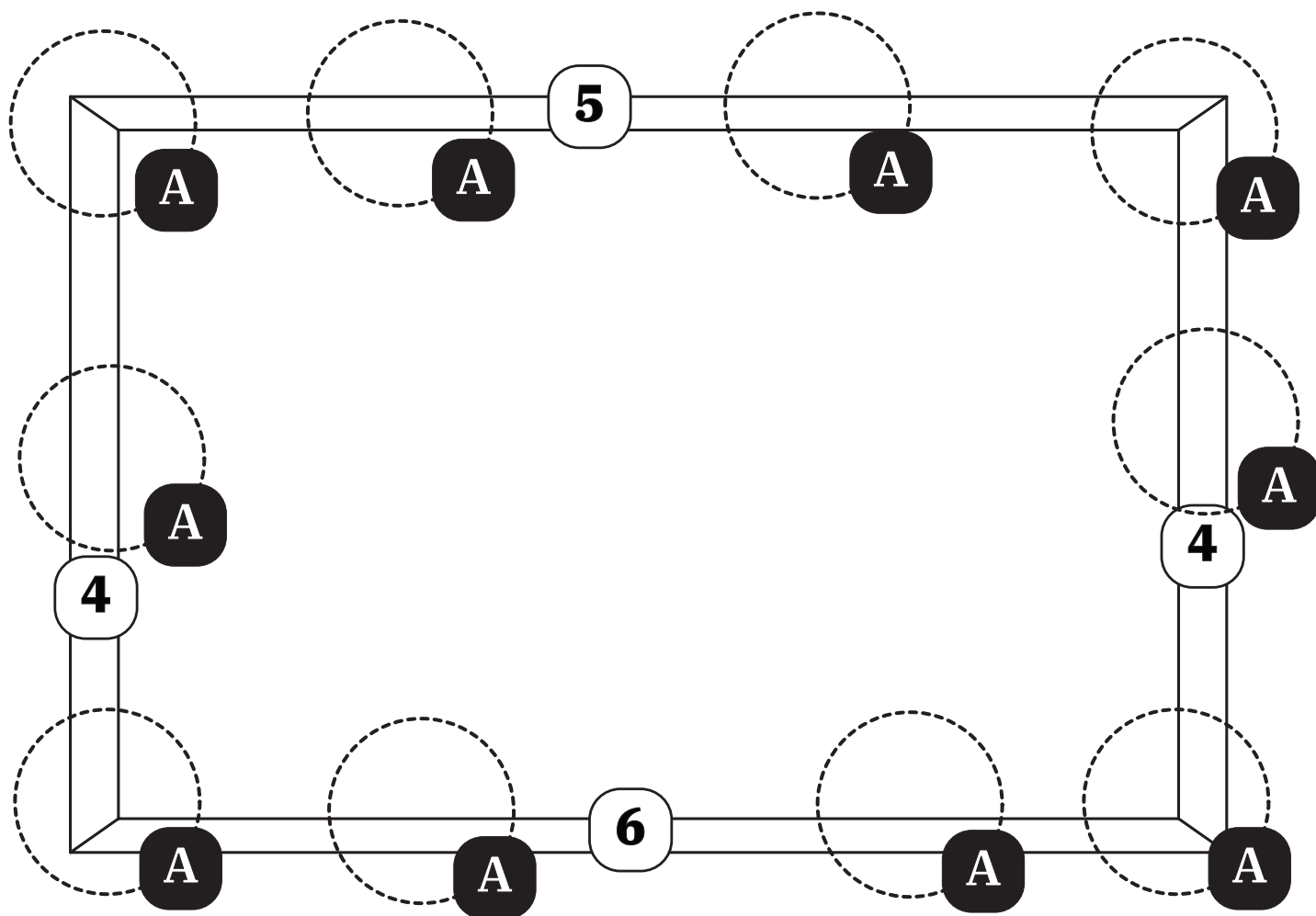

**POHLED
ODSHORA DOLŮ**

A

Vstupte do skleníku a vyhledejte všechny šrouby F4 u dílů 4, 5 a 6. Vyšroubujte matice.

Připojte díl B2 ke šroubu, a upevněte skleník k základně utažením matice. Šroubů F4 je celkem 14.

